



**ACO202**



**ECO202**

DE	Betriebsanleitung
EN	Operating Manual
FR	Manuel d'utilisation
IT	Manuale d'istruzioni
ES	Instrucciones de uso
NL	Handleiding
SV	Bruksanvisning
FI	Käyttöohje
NO	Bruksanvisning
PT	Manual de instruções
DA	Betjeningsvejledning
EL	Οδηγίες λειτουργίας
RU	Инструкция по эксплуатации
PL	Instrukcja obsługi
CS	Návod k obsluze
HU	Használati utasítás





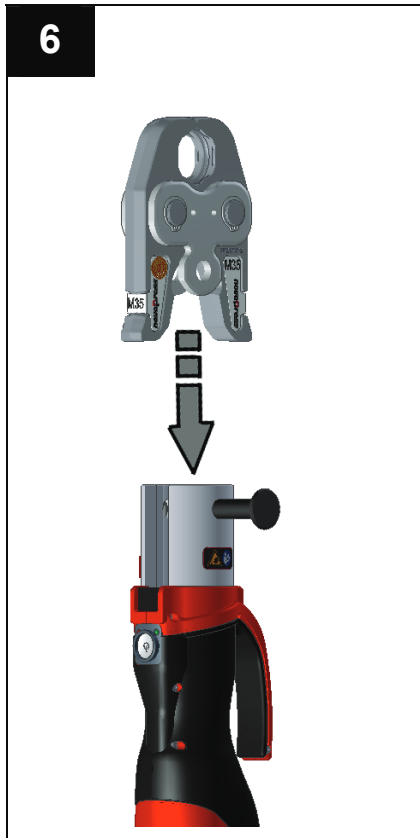
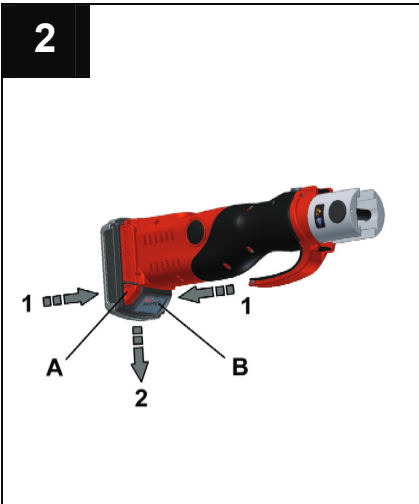
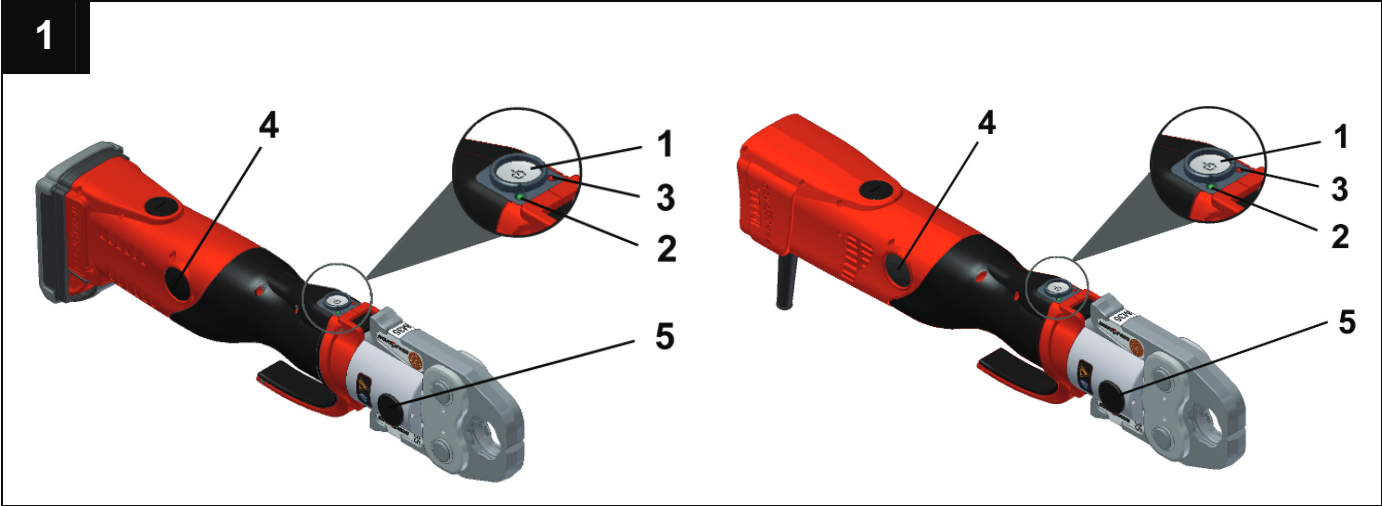

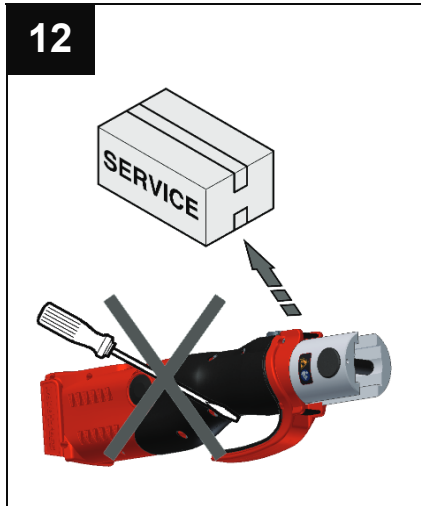
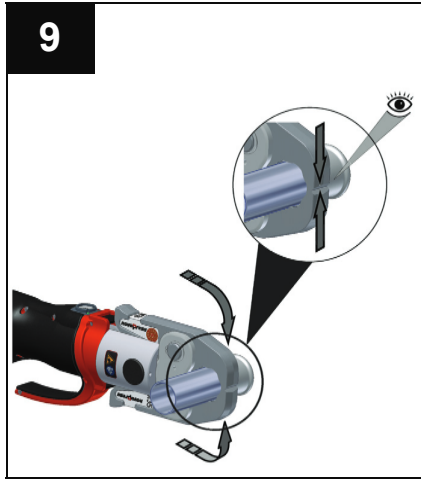

---

DE	Deutsch .....	1
EN	English .....	13
FR	Français .....	25
IT	Italiano.....	37
ES	Español .....	49
NL	Nederlands.....	61
SV	Svenska .....	73
FI	Suomi .....	85
NO	Norsk.....	97
PT	Português.....	109
DA	Dansk .....	121
EL	Ελληνικά.....	133
RU	Русский.....	145
PL	Polski.....	157
CS	Česky .....	169
HU	Magyar .....	181

**DE Deutsch****Originalbetriebsanleitung****Inhaltsverzeichnis**

1	Bestimmungsgemäße Verwendung.....	1
2	Grundlegende Sicherheitshinweise .....	2
3	Symbole auf dem Gerät.....	3
4	Lieferumfang.....	4
5	Technische Daten.....	4
6	Kurzbeschreibung des Pressgerätes.....	6
7	Inbetriebnahme und Betrieb .....	7
8	Reinigung, Wartung und Reparatur.....	10
9	Entsorgung.....	11
10	Garantie .....	11
11	EG-Konformitätserklärung .....	12

## 1 Bestimmungsgemäße Verwendung

Die Pressgeräte sind ausschließlich für den Einsatz von Pressbacken bzw. Zwischenbacken und Press-Schlingen vorgesehen, die von Novopress hergestellt werden, bzw. von Novopress in Übereinstimmung mit dem Systemanbieter als geeignet erklärt werden. Für nähere Informationen wenden Sie sich bitte an den Systemanbieter oder an Novopress.

Die Geräte, die Pressbacken und Press-Schlingen dienen ausschließlich dem Verpressen von Rohren und Fittings, für die die entsprechenden Pressbacken und Press-Schlingen vorgesehen sind.

Eine andere oder darüber hinausgehende Benutzung gilt als nicht bestimmungsgemäß.

Sämtliche Arbeiten mit diesem Werkzeug, die nicht der bestimmungsgemäßen Verwendung entsprechen, können zu Schäden am Pressgerät, dem Zubehör und der Rohrleitung führen. Undichtigkeiten und /oder Verletzungen können die Folge sein.

Für Schäden

- aus der Benutzung ungeeigneter Presswerkzeuge bzw. Presswerkzeuge anderer Hersteller oder
- durch Anwendungen, die außerhalb der bestimmungsgemäßen Verwendung durchgeführt werden,

haftet Novopress nicht.

Zur bestimmungsgemäßen Verwendung gehört auch das Beachten der Betriebsanleitung, die Einhaltung der Inspektions- und Wartungsbedingungen sowie die Beachtung aller einschlägigen Sicherheitsbestimmungen in ihrer aktuellen Fassung.

## Grundlegende Sicherheitshinweise

Zur Kennzeichnung von Textstellen werden Piktogramme wie folgt eingesetzt. Beachten Sie diese Hinweise und verhalten Sie sich in diesen Fällen besonders vorsichtig. Geben Sie alle Arbeitssicherheitshinweise auch an andere Benutzer bzw. Fachpersonal weiter!



	<p><b>WARNUNG!</b></p> <p>Diese Information weist auf eine möglicherweise gefährliche Situation hin, die Tod oder schwere Körperverletzung zur Folge haben kann.</p>
---	--

	<p><b>VORSICHT!</b></p> <p>Diese Information weist auf eine möglicherweise gefährliche Situation hin, die zu geringfügigen oder leichten Verletzungen und / oder Sachschäden führen kann.</p>
---	---

	<p><b>Information!</b></p> <p>Diese Information steht in direktem Zusammenhang mit der Beschreibung einer Funktion oder eines Bedienungsablaufs.</p>
---	--

**Betriebsanleitung sorgfältig lesen!**

**Die beiliegenden Sicherheitshinweise beachten!**

 	<p><b>WARNUNG!</b></p> <p><b>Lesen Sie alle Sicherheitshinweise und Anweisungen.</b></p> <p>Versäumnisse bei der Einhaltung der Sicherheitshinweise und Anweisungen können elektrischen Schlag, Brand und/oder schwere Verletzungen verursachen.</p> <p>Deshalb:</p> <ul style="list-style-type: none"> <li>– Bewahren Sie alle Sicherheitshinweise und Anweisungen für die Zukunft auf und geben Sie die Geräte nur mit Anleitung an andere Personen weiter</li> </ul>
---	---





	<p><b>WARNUNG!</b></p> <p><b>Verletzungsgefahr durch wegfliegende Bruchstücke</b></p> <p>Bei fehlerhafter Anwendung oder Benutzung von verschlissenen oder beschädigten Presswerkzeugen und Pressgeräten besteht Verletzungsgefahr durch wegfliegende Bruchstücke.</p> <p>Deshalb:</p> <ul style="list-style-type: none"> <li>– Presswerkzeuge und Pressgeräte dürfen nur durch eine Fachkraft verwendet werden.</li> <li>– Wartung und Wartungsintervalle zwingend einhalten.</li> <li>– Vor jedem Gebrauch die Presswerkzeuge und Pressgeräte auf Risse und sonstige Verschleißerscheinungen prüfen.</li> <li>– Presswerkzeuge und Pressgeräte mit Materialrissen oder sonstigen Verschleißerscheinungen sofort ausmustern und nicht mehr verwenden.</li> <li>– Presswerkzeuge und Pressgeräte nur in technisch einwandfreien Zustand verwenden.</li> <li>– Nach fehlerhafter Anwendung Presswerkzeug und Pressgerät nicht mehr verwenden und durch eine autorisierte Fachwerkstatt überprüfen lassen.</li> </ul>
---	---

	<p><b>VORSICHT!</b></p> <p><b>Beschädigungen und Fehlfunktionen des Presswerkzeuges und des Pressgeräts durch unsachgemäßen Umgang.</b></p> <p>Deshalb:</p> <ul style="list-style-type: none"> <li>– Abgenutzte Presswerkzeuge tauschen.</li> <li>– Für Transport und Lagerung Transportkoffer verwenden und die Presswerkzeuge und das Pressgerät in einem trockenen Raum aufbewahren.</li> <li>– Beschädigungen sofort von einer autorisierten Fachwerkstatt überprüfen lassen.</li> <li>– Sicherheitshinweise der verwendeten Reinigungs- und Korrosionsschutzmittel beachten.</li> </ul>
---	--

	<p><b>Information!</b></p> <p>Entnehmen Sie die Verarbeitungs- und Montageanweisungen für Fitting oder Rohre den Unterlagen des Systemanbieters.</p>
---	--

### 3 Symbole auf dem Gerät

Symbol	Bedeutung
	Wartungsaufkleber; gibt die nächste Wartung an.
	Warnung vor wegfliegenden Bruchstücken

## DE 4 Lieferumfang

Zum Lieferumfang der Standardausrüstung gehören:

ACO202	ECO202
Pressgerät inkl. Betriebsanleitung	Pressgerät inkl. Betriebsanleitung
Ladegerät inkl. Bedienungsanleitung	
Akku 18 V d.c.	
Sicherheitshinweise	Sicherheitshinweise
Serviceanschriften	Serviceanschriften
Transportkoffer	Transportkoffer

Weiteres Zubehör (z.B. Pressbacken, Zwischenbacken, Press-Schlingen) ist optional beigefügt. Den Umfang bitte über den Systemanbieter erfragen.

## 5 Technische Daten

### ACO202/ECO202

Gerät:	ACO202	ECO202
Nennspannung:	18 V d.c.	siehe Typenschild
Frequenz:	--	siehe Typenschild
Leistungsaufnahme	450 W	siehe Typenschild
Nennkraft:	32 kN	32 kN
Höhe:	125 mm	111 mm
Länge:	408 mm mit Akku 1,5 Ah 428 mm mit Akku 3,0 Ah	430 mm
Breite:	80 mm	75 mm
Nettogewicht:	2,9 kg (ohne Akku)	3,9 kg
Pressbereich:	Kunststoff: bis 75 mm Ø (bis 110 mm Ø systemabhängig) Metall: bis 54 mm Ø (bis 108 mm Ø systemabhängig)	Kunststoff: bis 75 mm Ø (bis 110 mm Ø systemabhängig) Metall: bis 54 mm Ø (bis 108 mm Ø systemabhängig)
Schallleistungspegel max.	87,5 db(A) <sup>1)</sup>	89,5 db(A) <sup>1)</sup>
Schalldruckpegel am Ohr des Benutzers:	76,5 db(A) <sup>1)</sup>	78,5 db(A) <sup>1)</sup>
Vibrationswert:	<2,5 m/s <sup>2</sup> <sup>2)</sup>	<2,5 m/s <sup>2</sup> <sup>2)</sup>

Gerät:	ACO202	ECO202
Schutzart:	IP20	IP20
Schutzklasse:		II
Betriebsart:		S3 – 40%
Temperaturbereich im Betrieb:	-10°C bis +50°C	-10°C bis +50°C

1) Messunsicherheit 3 db(A)

2) Messunsicherheit 1,5 m/s<sup>2</sup>

Der angegebene Schwingungsemissionswert wurde nach einem genormten Prüfverfahren gemessen und kann zum Vergleich mit einem anderen Gerät herangezogen werden. Der angegebene Schwingungsemissionswert kann auch zu einer einleitenden Einschätzung der Aussetzung verwendet werden.

**Achtung:** Der Schwingungsemissionswert kann sich während der tatsächlichen Benutzung des Gerätes von dem Angabewert unterscheiden, abhängig von der Art und Weise, in der das Gerät verwendet wird. In Abhängigkeit von den tatsächlichen Benutzungsbedingungen (Aussetzbetrieb) kann es erforderlich sein, Sicherheitsmaßnahmen zum Schutz der Bedienperson festzulegen.

**Akku (nur ACO202)**

Spannung:	18 V d.c. (Lithium-Ionen)	
Kapazität:	1,5 Ah	3,0 Ah
Höhe:	54 mm	75 mm
Länge:	124 mm	120 mm
Breite:	82 mm	75 mm
Gewicht	0,41 kg	0,68 kg
Temperaturbereich im Betrieb:	-10°C bis +50°C	-10°C bis +50°C

	<p><b>Information!</b></p> <p><b>Die Akkus sind werkseitig nicht aufgeladen.</b></p> <p>Deshalb:</p> <ul style="list-style-type: none"> <li>– Vor der ersten Inbetriebnahme Akkus laden.</li> </ul>
---	---

	<p><b>Information!</b></p> <p><b>Eingeschränkte Temperaturen für Ladefähigkeit und Lagerung der Akkus.</b></p> <p>Deshalb:</p> <ul style="list-style-type: none"> <li>– Die Bedienungsanleitung des Ladegeräts dringend beachten!.</li> </ul>
---	---

## Ladegerät

Die Funktionsweise und Bedienung des Ladegerätes und der Akkus entnehmen Sie der beiliegenden Bedienungsanleitung für das Ladegerät.

## 6 Kurzbeschreibung des Pressgerätes

### 6.1 Pressautomatik (Bild 1)

Das Gerät besitzt eine Pressautomatik. Diese gewährleistet stets eine vollständige Verpressung. Die Pressautomatik schaltet sich aus Sicherheitsgründen erst ein, wenn die Verpressung begonnen hat, d.h. ab Beginn der Verformung des Fittings. Nach Auslösen der Pressautomatik geht die grüne LED (2) aus und der Pressvorgang läuft automatisch ab. Jetzt kann die Verpressung nur noch durch Drücken und Halten des Entlastungsknopfs (4) unterbrochen werden. Nach vollendeter Verpressung schaltet sich der Motor automatisch ab und die grüne LED leuchtet wieder.

Wird der Start-Taster (1) vor Einsetzen der Pressautomatik losgelassen, so fährt der Kolben im Pressgerät in seine Ausgangslage zurück. Die Verpressung wurde nicht durchgeführt. Der Pressvorgang muss erneut ausgelöst werden.

### 6.2 Entlastungsknopf (Bild 1)

Der Verpressvorgang kann jederzeit durch Drücken und Halten des Entlastungsknopfs (4) unterbrochen werden. Der Kolben im Pressgerät fährt dadurch in seine Ausgangslage zurück.

### 6.3 Akku (nur ACO202)

#### 6.3.1 Akku abnehmen (Bild 2)

Beide Entriegelungstaster (A) hineindrücken (1) und dann den Akku herausziehen (2).

#### 6.3.2 Akku aufsetzen (Bild 3)

Akku wie dargestellt in das Gerät schieben bis der Akku einrastet.

#### 6.3.3 Akku Zustandsanzeige (Bild 2)

Durch Drücken der Taste (B) wird der Ladezustand des Akkus angezeigt. Die Anzahl der leuchtenden LEDs gibt den Ladezustand an. Eine blinkende LED gibt eine maximale Leistungsreserve von 10% an. Der Akku sollte bald geladen werden.

Befindet sich der Akku, während der Überprüfung des Ladezustands, im Pressgerät, muss die letzte Verpressung mindestens 1 Minute her sein. Die Anzeige ist sonst ungenau.

### 6.4 ACO202 und Akku



#### Information!

**Das Pressgerät ACO 202 ist nur mit 18 V- Li-Ionen Akkus zu betreiben. Der 18 V- Akku darf nur in dafür geeigneten Pressgeräten verwendet werden.**

**Verhalten des Pressgerätes nach längerer Nichtbenutzung oder bei Akkuwechsel:**

Wird das Pressgerät ca. 30 Minuten nicht benutzt oder der Akku neu eingesetzt, schaltet es in den SLEEP-Modus. Es leuchtet keine LED mehr. Zum Starten des Pressgerätes den Start-Taster kurz betätigen.



**Verhalten des Pressgerätes bei entladenem Akku:**

Zu Beginn einer Verpressung wird überprüft, ob die Akkuladung ausreicht, um die Verpressung zu beenden. Ist dies nicht der Fall, startet das Gerät nicht. Die grüne LED blinkt.

Blinkt die grüne LED nach einer Verpressung, ist diese Verpressung noch ordnungsgemäß ausgeführt worden. Vor der nächsten Verpressung muss der Akku neu geladen werden.

## 7 Inbetriebnahme und Betrieb

### 7.1 ACO202 / ECO202 vorbereiten

	<p><b>VORSICHT!</b> <b>Quetschgefahr der Finger durch Betreiben des Geräts ohne Pressbacke/Zwischenbacke. (Bild 4)</b></p> <p>Wenn keine Pressbacke/Zwischenbacke eingesetzt ist, können die Finger in den Gefahrenbereich gehalten werden. Durch Starten des Geräts können die Finger gequetscht werden.</p> <p>Deshalb:</p> <ul style="list-style-type: none"><li>- Gerät nicht ohne Pressbacken betreiben..</li><li>- Finger nicht in den Gefahrenbereich halten.</li></ul>
	<p><b>Information!</b></p> <p>Bei nicht korrekt eingeschobenem Haltebolzen (5) startet das Gerät nicht. Die grüne LED blinkt.</p>
	<p><b>Information!</b></p> <p><b>Das Pressgerät ist nicht für den Dauerbetrieb geeignet. Nach 30 Minuten ununterbrochenem Betrieb muss eine kurze Pause von mindestens 15 Minuten eingelegt werden, damit das Gerät abkühlen kann.</b></p>

- Pressbacke/Zwischenbacke wie in den Bildern 5 bis 7 dargestellt in das Pressgerät einsetzen.

**DE 7.2 Bedeutung der LED-Anzeige**

LED-Anzeige	Zustand bzw. Ursache	Maßnahme
Grüne LED aus.	Gerät befindet sich im Sleep-Modus.	Start-Taster kurz betätigen (siehe Kapitel 6.4).
Grüne LED leuchtet.	Betriebsbereit	
Grüne LED aus (Verpressvorgang läuft)	Pressautomatik ist an; Gerät beendet den Pressvorgang automatisch.	
Grüne LED blinkt.	Akkuladung nicht ausreichend!	Akku laden oder austauschen.
Grüne LED blinkt.	Haltebolzen nicht korrekt geschlossen.	Haltebolzen einstecken bzw. Haltebolzen und Zylinder überprüfen.
Grüne LED blinkt. (Pressgerät fährt automatisch in Ausgangsstellung zurück).	Haltebolzen hat sich gelöst!	Haltebolzen einstecken bzw. Haltebolzen und Zylinder überprüfen. <b>HINWEIS!</b> Die Verpressung wurde eventuell nicht vollständig beendet, bitte überprüfen und ggf. wiederholen.
Rote LED (3) blinkt.	Gerät außerhalb des Temperaturbereichs	Das Gerät funktioniert nur innerhalb des Temperaturbereiches von -10 bis +50°C. Wenn die rote LED blinkt, muss das Gerät in wärmere/kältere Umgebung gebracht werden. Das Gerät kann durch Leerfahrten erwärmt und auf Betriebstemperatur gebracht werden.
Rote LED leuchtet.	Gerätefehler	Start-Taster betätigen. Wenn das erfolglos ist, dann ist das Pressgerät defekt. Gerät an Fachwerkstatt senden. <b>HINWEIS!</b> Die Verpressung wurde eventuell nicht vollständig beendet, bitte überprüfen und ggf. wiederholen.
Rote und grüne LED blinken abwechselnd	Wartungsintervall erreicht	Das Pressgerät zur Wartung geben.

### 7.3 Verpressen

	<p><b>VORSICHT!</b> <b>Quetschgefahr!</b></p> <p>Es besteht die Gefahr des Quetschens von Fingern und Händen.</p> <p>Deshalb:</p> <ul style="list-style-type: none"> <li>– Keine Körper- oder Fremtteile während des Pressvorganges zwischen die Pressbacken halten.</li> <li>– Die Backenhebel während des Pressvorganges nicht mit den Händen festhalten.</li> </ul>
---	--

	<p><b>VORSICHT!</b> <b>Finger nicht in den Gefahrenbereich halten, wenn keine Pressbacke/Zwischenbacke eingesetzt ist. (Bild 4)</b></p> <p>Die Finger können gequetscht werden.</p> <p>Deshalb:</p> <ul style="list-style-type: none"> <li>– Gerät nicht ohne Pressbacken betreiben.</li> <li>– Finger nicht in den Gefahrenbereich halten.</li> </ul>
---	--

	<p><b>Information!</b></p> <p>Bei nicht korrekt eingeschobenem Haltebolzen (5) startet das Gerät nicht. Die grüne LED blinkt.</p>
---	---

	<p><b>Information!</b></p> <p>Beachten Sie die Bedienungsanleitung der Presswerkzeuge!</p>
---	--

1. Prüfen ob die Nennweite des Pressfittings mit der Nennweite der Pressbacke/Press-Schlinge übereinstimmt.
2. Zum Aufsetzen der Pressbacke / Press-Schlinge die Hinweise des Systemherstellers beachten. (Bild 8)  
Bei Verwendung einer Press-Schlinge: Die Zwischenbacke nach Angaben des Press-Schlingenherstellers an die Press-Schlinge setzen.

	<p><b>Information!</b> <b>Nach vollendeter Verpressung darauf achten, dass die Pressbacke vollständig geschlossen ist. (Bild 9)</b></p>
---	---

	<p><b>Information!</b> <b>Nach vollendeter Verpressung darauf achten, dass bei der Press-Schlinge kein Spalt zwischen den Segmenten vorhanden ist.</b></p>
---	--

3. Zum Starten den Start-Taster betätigen.

4. Nach beendeter Verpressung:
  - bei Verwendung einer Press-Schlinge: zuerst die Zwischenbacke von der Press-Schlinge lösen und dann
  - die Pressbacke/Press-Schlinge vom Pressfitting lösen (Bild 10).

## 8 Reinigung, Wartung und Reparatur

	<p><b>VORSICHT!</b>  <b>Verletzungsgefahr beim Reinigen oder Reparieren durch nicht beabsichtigtes Betätigen des Einschalters.</b></p> <p>Deshalb:</p> <ul style="list-style-type: none"> <li>– Vor Reinigungs-, Wartungs- oder Reparaturarbeiten Sicherheitshinweise beachten und immer den Akku bzw. den Netzstecker herausziehen.</li> </ul>
---	---

### Serviceanschriften

Adressen von autorisierten Fachwerkstätten dem beiliegenden Blatt „Serviceanschriften“ entnehmen oder unter [www.novopress.de](http://www.novopress.de) abrufen.

### Wartungsintervalle

Wartungs- und Reparaturarbeiten dürfen nur durch Novopress oder die autorisierten NOVOPRESS Fachwerkstätten ausgeführt werden.

	<p><b>Information!</b></p> <p>Auf dem Pressgerät wird die nächste Wartung angegeben. Diese Wartung muss mindestens alle 2 Jahre durchgeführt werden. Bei mehr als 40000 Verpressungen in 2 Jahren muss die Wartung spätestens nach diesen 40000 Verpressungen durchgeführt werden. Dies wird durch die LED-Anzeige signalisiert (siehe Kapitel 7.2 Bedeutung der LED-Anzeige).</p>
---	--

### Regelmäßig (vor dem Einsatz, zu Beginn des Arbeitstages) oder bei Verschmutzung (Bild 10)

Auf äußerlich erkennbare Beschädigungen, Materialrisse und andere Abnutzungserscheinungen untersuchen. Liegen Mängel vor, das Gerät nicht mehr verwenden, sondern reparieren lassen.

### Halbjährlich

Das Gerät durch eine Elektrofachkraft oder eine Novopress-Fachwerkstatt überprüfen.

### Jährlich

Das Pressgerät bei Novopress oder in einer Novopress-Fachwerkstatt überprüfen und warten lassen.



## 9 Entsorgung

DE

	<p><b>VORSICHT!</b> <b>Gefahr für das Grundwasser</b> <b>Das Gerät enthält Hydrauliköl.</b></p> <p>Hydrauliköle stellen eine Gefahr für das Grundwasser dar. Unkontrolliertes Ablassen oder unsachgemäße Entsorgung steht unter Strafe.</p> <p>Deshalb:</p> <ul style="list-style-type: none"><li>– Gerät umweltgerecht entsorgen.</li></ul>
---	--

Zur Entsorgung von Akkus und Ladegerät sind die Hinweise der beiliegenden Bedienungsanleitung für das Ladegerät zu beachten.

Novopress empfiehlt die Entsorgung durch zugelassene Fachunternehmen vornehmen zu lassen.

Das Produkt ist konform mit den Anforderungen der EU Richtlinie 2002/95/EC RoHS (Restriction of Hazardous Substances).

In Anlehnung an die EU Richtlinie 2002/96/EC WEEE (Waste Electrical and Electronical Equipment) sind Hersteller von Elektrogeräten verpflichtet Altgeräte zurückzunehmen und fachgerecht zu entsorgen.

Das Produkt darf nicht zusammen mit dem Restmüll entsorgt werden. Altgeräte sind zur fachgerechten Entsorgung direkt an Novopress zurückzugeben.

## 10 Gewährleistung und Garantie

Die Firma Novopress gewährt auf Ihre Pressgeräte und -werkzeuge die volle gesetzliche Gewährleistung von 24 Monaten. Die Gewährleistungszeit beginnt immer mit dem Zeitpunkt der Auslieferung und ist im Zweifelsfall anhand der Kaufunterlagen nachzuweisen.

Innerhalb der Gewährleistungszeit umfasst die Gewährleistung die Behebung sämtlicher auftretenden Schäden oder Mängel dieser Werkzeuge, die auf Material- oder Fertigungsfehler zurückzuführen sind.

Nicht unter die Gewährleistung fallen:

- Schäden, die durch unsachgemäße Verwendung oder mangelhafte Wartung entstehen.
- Schäden, die durch Verwendung von Produkten entstehen, welche nicht von Novopress für ihre Pressgeräte freigegeben wurden.
- Schäden, die durch Verpressen ungeeigneter Rohre oder Fittings entstehen.

Für Verschleißteile leistet Novopress nur während der vorgesehenen Lebensdauer Gewährleistung.

Leistungen aus Gewährleistungsansprüchen müssen nicht bezahlt werden. Allerdings hat der Verwender die Kosten für Hin- und Rückfracht zu tragen.

Beanstandungen können nur anerkannt werden, wenn das Gerät nicht demontiert an Novopress oder eine Novopress-Fachwerkstatt geschickt wird.

Eine Reparatur oder ein Austausch des Gerätes auf Gewährleistungsgründen führt zu keiner Verlängerung der Gewährleistungszeit. Die Reparatur oder der Austausch kann nur durch

neuwertige Teile erfolgen, deren Funktion denen der alten Teile entsprechen. Jedes defekte und somit ausgetauschte Teil ist Eigentum des Herstellers.

#### **Anschlussgarantie nach Ablauf der gesetzlichen Gewährleistungsfrist**

Wir garantieren für die Zeit nach der gesetzlichen Gewährleistungsfrist freiwillig die wie folgt aufgeführten Anschlussgarantien.

#### **1 Jahr Anschlussgarantie für neue Pressgeräte, Zwischenbacken und Press-Schlingen**

Novopress gewährt eine Anschlussgarantie von einem Jahr für alle neuen Pressgeräte, Zwischenbacken und Press-Schlingen, wenn sie mindestens alle 12 Monate zur Wartung bei Novopress oder einer von Novopress autorisierten Fachwerkstatt waren. Die Wartung wird in Rechnung gestellt. Die Kosten hierfür erfragen Sie bitte bei Novopress oder einer von Novopress autorisierten Fachwerkstatt.

#### **3 Jahre Anschlussgarantie für neue Pressbacken**

Novopress gewährt eine Anschlussgarantie von drei Jahren für alle neuen Pressbacken, Wechselbacken und Presseinsätze, wenn sie mindestens alle 12 Monate zur Wartung bei Novopress oder einer von Novopress autorisierten Fachwerkstatt waren. Die Wartung wird in Rechnung gestellt. Die Kosten hierfür erfragen Sie bitte bei Novopress oder einer von Novopress autorisierten Fachwerkstatt.

#### **Gewährleistung auf Reparaturen**

Novopress gewährt nach Ablauf der Gewährleistungszeit des Neuproduktes im Falle einer danach erfolgten Reparatur folgende Gewährleistungen auf die Reparatur und die Ersatzteile:

- 6 Monate Gewährleistung auf ausgewechselte Ersatzteile.
- 12 Monate Gewährleistung auf ausgetauschte Baugruppen.
- 12 Monate Gewährleistung auf ausgetauschte Pressgeräte.

## **11 EG-Konformitätserklärung**

entsprechend EG-Richtlinien 2004/108/EG; 2006/42/EG

Hiermit erklären wir, dass die

#### **Pressgeräte ACO202 und ECO202**

aufgrund der Konzipierung und Bauart sowie der von uns in Verkehr gebrachten Ausführung den einschlägigen grundlegenden Sicherheits- und Gesundheitsanforderungen entsprechen. Bei einer nicht bestimmungsgemäßen Anwendung des entsprechenden Produkts oder bei einer nicht mit uns abgestimmten Änderung des Produkts verliert diese Erklärung ihre Gültigkeit.

Angewandte Normen:

EN 55014-1; EN 55014-2; EN 60745-1; EN ISO 14121-1; EN ISO 12100-1; EN ISO 12100-2

Novopress GmbH&CoKG  
Scharnhorststr. 1  
41460 Neuss  
Deutschland

A handwritten signature in black ink, appearing to read 'S. Meyer', written over a horizontal line.

Sven Meyer  
Geschäftsführer  
15.12.2010

## Translation of the Original Instructions

### Contents

1	Proper use .....	13
2	Basic safety information.....	14
3	Symbols on the device.....	15
4	Scope of supply .....	16
5	Technical data.....	16
6	Brief description of the press device.....	18
7	Commissioning and operation .....	19
8	Cleaning, maintenance and repair.....	22
9	Disposal .....	23
10	Warranty and guarantee .....	23
11	EU Declaration of Conformity .....	24

## 1 Proper use

These press devices are intended exclusively for use with press jaws/adaptor jaws and press collars manufactured by Novopress or approved by Novopress in agreement with the system supplier. For further details, please contact the system supplier or Novopress direct.

The devices, press jaws and press collars are to be used exclusively for the purpose of press-fitting pipes and fittings for which the relevant press jaws and press collars have been designed.

Any use beyond or different to that described here shall be regarded as improper use.

All work with this tool that does not correspond to proper use may lead to damage to the press device, the accessories or the pipes. Leaks and/ or injury may result.

Novopress is not liable for damage resulting from

- the use of unsuitable press tools or press tools from other manufacturers, or
- applications that do not conform to proper use.

Proper use also includes compliance with the Operating Manual, adherence to the inspection and maintenance conditions as well as compliance with the latest versions all the relevant safety regulations.

## Basic safety information

The following pictograms are used to highlight sections of text. Please follow these instructions and act with special caution in these cases. Pass all health and safety instructions on to other users and technicians.



	<p><b>WARNING!</b> This information indicates a potentially dangerous situation that could result in serious injury or death.</p>
---	---

	<p><b>CAUTION!</b> This information indicates a potentially dangerous situation that could result in minor injuries and/or material damage.</p>
---	---

	<p><b>Information!</b> This information is directly linked to the description of a function or an operating sequence.</p>
---	---

**Please read this Operating Manual carefully.**

**The safety instructions it contains must be observed.**



 	<p><b>WARNING!</b> <b>Read all safety information and instructions.</b></p> <p>Failure to comply with the safety information and instructions may result in electric shock, fire and/or serious injuries.</p> <p>Therefore:</p> <ul style="list-style-type: none"> <li>– Keep all safety information and instructions for future use and only pass the devices on to others together with the instructions.</li> </ul>
---	--

	<p><b>WARNING!</b>  <b>Risk of injury from ejected fragments</b></p> <p>Incorrect or improper use or the use of worn or damaged press tools and press devices carries a risk of injury from ejected fragments.</p> <p>Therefore</p> <ul style="list-style-type: none"> <li>– Press tools and press devices may only be used by trained personnel.</li> <li>– Compliance with the specified service work and service intervals is mandatory.</li> <li>– Check the press tools and press devices for cracks and other signs of wear before each use.</li> <li>– Discard all press tools and press devices with material cracks or other signs of wear immediately and do not use them any longer.</li> <li>– Only use press tools and press devices that are in perfect technical condition.</li> <li>– Following incorrect use, do not use the press tool and press device any longer and have them inspected by an authorised workshop.</li> </ul>
---	--

	<p><b>CAUTION!</b>  <b>Unskilled use may lead to damaged or malfunctioning press tools and press devices.</b></p> <p>Therefore</p> <ul style="list-style-type: none"> <li>– Replace worn press tools.</li> <li>– Use carrying cases for transportation and storage and keep press tools and press devices in a dry room.</li> <li>– Have damage checked immediately by an authorised workshop.</li> <li>– Comply with the safety instructions regarding the cleaning and anti-corrosion agents used.</li> </ul>
---	---

	<p><b>Information!</b></p> <p>Consult the documents provided by the system supplier for handling and assembly instructions for fittings and pipes.</p>
---	--

### 3 Symbols on the device

Symbol	Meaning
	Service sticker; indicates when the next service is due
	Warning of ejected fragments

## EN 4 Scope of supply

The scope of supply for the standard equipment includes:

ACO202	ECO202
Press device incl. operating instructions	Press device incl. operating instructions
Battery charger incl. operating instructions	
Battery 18 V DC	
Safety instructions	Safety instructions
Service addresses	Service addresses
Carrying case	Carrying case

Optional additional accessories (e.g. press jaws, adaptor jaws, press collars) may also be included. Please contact the system supplier for information on the scope of supply.

## 5 Technical data

### ACO202/ECO202

Device:	ACO202	ECO202
Rated voltage:	18 V DC	see rating plate
Frequency:	--	see rating plate
Power consumption:	450 W	see rating plate
Nominal force:	32 kN	32 kN
Height:	125 mm	111 mm
Length:	408 mm with 1.5 Ah battery 428 mm with 3.0 Ah battery	430 mm
Width:	80 mm	75 mm
Net weight:	2.9 kg (without battery)	3.9 kg
Compression range:	Plastic: up to Ø 75 mm (up to Ø 110 mm, dep. on system) Metal: up to Ø 54 mm (up to Ø 108 mm, dep. on system)	Plastic: up to Ø 75 mm (up to Ø 110 mm, dep. on system) Metal: up to Ø 54 mm (up to Ø 108 mm, dep. on system)
Max. noise level:	87,5 db(A) <sup>1)</sup>	89,5 db(A) <sup>1)</sup>
Noise pressure level at the user's ear:	76,5 db(A) <sup>1)</sup>	78,5 db(A) <sup>1)</sup>
Vibration value:	<2.5 m/s <sup>2</sup> <sup>2)</sup>	<2.5 m/s <sup>2</sup> <sup>2)</sup>
Type of protection:	IP20	IP20

Device:	ACO202	ECO202
Protection class:		II
Operating mode:		S3 – 40%
Temperature range during operation:	-10°C to +50°C	-10°C to +50°C

1) Measurement uncertainty 3 db(A) 2) Measurement uncertainty 1.5 m/s<sup>2</sup>

The stated vibration emission value was measured using a standard test procedure and can be employed for the purpose of comparison with another device.

The stated vibration emission value can also be used to obtain an initial estimate of interruptions during intermittent operation.

**Caution:** The vibration emission value may differ from the stated value while the device is actually in use, depending upon the manner in which the device is used. It may be necessary to establish safety measures to protect operating personnel, depending on the actual conditions of use (intermittent operation).

**Rechargeable battery (ACO202 only)**

Voltage:	18 V DC (lithium-ion)	
Capacity:	1.5 Ah	3.0 Ah
Height:	54 mm	75 mm
Length:	124 mm	120 mm
Width:	82 mm	75 mm
Weight:	0.41 kg	0.68 kg
Temperature range during operation:	-10°C to +50°C	-10°C to +50°C

	<p><b>Information!</b></p> <p><b>The batteries are not charged at the factory.</b></p> <p>Therefore:</p> <ul style="list-style-type: none"> <li>– Charge the batteries before using for the first time.</li> </ul>
---	--

	<p><b>Information</b></p> <p><b>Limited temperature range for charging and storing the batteries.</b></p> <p>Therefore</p> <ul style="list-style-type: none"> <li>– It is imperative that the operating instructions for the battery charger are complied with.</li> </ul>
---	--

**Battery charger**

For information on the function and operation of the battery charger and the rechargeable batteries, please consult the battery charger operating instructions.

## EN 6 Brief description of the press device

### 6.1 Automatic press cycle (Fig. 1)

The device features an automatic press cycle. This ensures that the pressing operation is always completed. For safety reasons, the automatic press cycle only switches on when the pressing operation has started, i.e. when the fitting starts to be shaped. After the automatic press cycle has been triggered, the green LED (2) goes out and the pressing operation runs automatically. The pressing operation can then only be stopped by pressing and holding release button (4). After the pressing operation has been completed, the motor automatically switches off and the green LED lights up again.

If start button (1) is released before the automatic press cycle begins, the piston in the press device moves back to its starting position. The pressing operation will not have been completed. The pressing operation must be triggered again.

### 6.2 Release button (Fig. 1)

The pressing operation can be stopped at any time by pressing and holding release button (4). The piston in the press device then returns to its starting position.

### 6.3 Rechargeable battery (ACO202 only)

#### 6.3.1 Removing the battery (Fig. 2)

Push in (1) the two release buttons (A) and then remove the battery (2).

#### 6.3.2 Inserting the battery (Fig. 3)

Slide the battery onto the device as illustrated until it clicks into place.

#### 6.3.3 Battery charge indicator (Fig. 2)

The battery charge is displayed when button (B) is pressed. The number of LEDs lit up denotes the battery charge. One flashing LED indicates a maximum power reserve of 10%. The battery must be charged soon.

If the battery is inserted in the press device while the battery charge is being checked, the last pressing operation must have been completed at least 1 minute prior to this. Otherwise the display will be inaccurate.

### 6.4 ACO202 and battery



#### Information!

**The ACO202 press device must only be operated with 18 V lithium-ion rechargeable batteries. The 18 V rechargeable battery must only be used in the appropriate press devices.**

#### Feature of the press device after extended periods out of use or when changing the battery:

If the press device is out of use for approx. 30 minutes or the battery is reinserted, it switches to SLEEP mode. The LED is no longer illuminated. Press the start button briefly to start the press device.





**Feature of the press device when the battery is empty:**

When a pressing operation begins, a check is made to determine whether the battery charge is sufficient to complete the pressing operation. If this is not the case the device does not start. The green LED flashes.

If the green LED flashes following a pressing operation, the pressing operation was carried out correctly. The battery must be recharged prior to the next pressing operation.

## 7 Commissioning and operation

### 7.1 Preparing the ACO202 / ECO202

	<p><b>CAUTION!</b></p> <p><b>Fingers risk being crushed if the device is operated without a press jaw/adaptor jaw (Fig. 4).</b></p> <p>If no press jaw/adaptor jaw is fitted, fingers could be placed in the at-risk zone. Fingers could be crushed when the device is started.</p> <p>Therefore:</p> <ul style="list-style-type: none"> <li>– Do not operate the device without press jaws.</li> <li>– Keep your fingers away from the at-risk zone.</li> </ul>
	<p><b>Information!</b></p> <p>The device will not start if the retaining pin (5) is incorrectly inserted. The green LED flashes.</p>
	<p><b>Information!</b></p> <p><b>The press device is not suitable for continuous operation. Following 30 minutes of continuous operation, a short break of at least 15 minutes must be taken to allow the device to cool down.</b></p>

- Insert the press jaw/adaptor jaw into the press device as shown in Fig. 5 to 7.

**EN 7.2 Meaning of the LED display**

LED display	Status/cause	Measure
Green LED off.	Device is in SLEEP mode.	Briefly press the start button (see section 6.4).
Green LED lights up.	On standby.	
Green LED off (pressing operation in progress).	Automatic press cycle is on, device ends the pressing operation automatically.	
Green LED flashes.	Insufficient battery charge.	Charge or replace battery.
Green LED flashes.	Retaining pin not correctly shut.	Insert retaining pin, or check retaining pin and cylinder.
Green LED flashes. (Press device automatically returns to initial position.)	Retaining pin has come loose.	Insert retaining pin, or check retaining pin and cylinder. NOTE The pressing operation may not have been completed; please check and repeat if necessary.
Red LED (3) flashes.	Device not within the temperature range.	The device only works within a temperature range from -10 to +50°C. If the red LED is flashing, the device must be moved into a warmer or colder area. The device can be warmed to operating temperature by means of dry runs.
Red LED lit up.	Device fault.	Press the start button. If this is unsuccessful, the press device is defective. Send the device to a specialist workshop. NOTE The pressing operation may not have been completed; please check and repeat if required.
Red and green LED flash alternately.	Service interval reached.	Take the press device to be serviced.

### 7.3 Performing the pressing operation

	<p><b>CAUTION!</b> <b>Danger of crushing!</b></p> <p>There is a risk of crushed fingers and hands.</p> <p>Therefore:</p> <ul style="list-style-type: none"> <li>– Keep body parts and foreign objects away from the press jaws during the pressing operation.</li> <li>– Do not hold the jaw levers with your hands during the pressing operation.</li> </ul>
---	---

	<p><b>CAUTION!</b> <b>Keep fingers away from the at-risk zone if no press jaw/adaptor jaw is fitted (Fig. 4).</b></p> <p>Fingers may get crushed.</p> <p>Therefore:</p> <ul style="list-style-type: none"> <li>– Do not operate the device without the jaws.</li> <li>– Keep your fingers away from the at-risk zone.</li> </ul>
---	--

	<p><b>Information!</b></p> <p>The device will not start if the retaining pin (5) is incorrectly inserted. The green LED flashes.</p>
---	--

	<p><b>Information!</b></p> <p>Comply with the operating instructions for the press tools.</p>
---	---

1. Check whether the nominal width of the press fitting matches the nominal width of the press jaw/press collar.
2. Comply with the system manufacturer's instructions when fitting the press jaw/press collar (Fig. 8).  
If using a press collar: Fit the adaptor jaw to the press collar as described in the press collar manufacturer's instructions.

	<p><b>Information!</b> <b>Make sure that the press jaw is fully closed when pressing is complete (Fig. 9).</b></p>
---	--

	<p><b>Information!</b> <b>Ensure there is no gap between the segments of the press collar when the pressing operation is complete.</b></p>
---	--

3. To start the process, press the start button.

4. When pressing is complete:
  - If using a press collar: First detach the adaptor jaw from the press collar, then
  - Detach the press jaw/press collar from the press fitting (Fig. 10).

## 8 Cleaning, maintenance and repair

	<p><b>CAUTION!</b></p> <p><b>Risk of injury during cleaning or repair work from inadvertently pressing the On switch.</b></p> <p>Therefore:</p> <ul style="list-style-type: none"> <li>– Comply with the safety instructions and always remove the battery or disconnect the mains plug before performing cleaning, maintenance or repair work.</li> </ul>
---	--

### Service addresses

You can find the addresses of authorised specialist workshops on the “Service addresses” sheet provided or at [www.novopress.de](http://www.novopress.de).

### Service intervals

Service and repair work may only be carried out by Novopress or the authorised Novopress specialist workshops.



### Information

The next service deadline is indicated on the press device.

This service must be performed at least every 2 years.

If more than 40,000 pressing operations are carried out in 2 years, a service must be performed after these 40,000 operations, at the latest.

The LED display indicates that a service is due (see Section 7.2 Meaning of the LED display).

### Routine inspection (before use, at the start of the working day) and when soiled (Fig. 10)

Check for visible damage, material cracks and other signs of wear. If defects are found, do not use the device and have it repaired.

### Six-monthly inspection

Have the device inspected by a qualified electrician or a Novopress workshop.

### Annual inspection

Have the press device inspected and serviced at Novopress or a Novopress workshop.

## 9 Disposal

EN

	<p><b>CAUTION!</b>  <b>Groundwater hazard</b>  <b>The device contains hydraulic fluid.</b></p> <p>Hydraulic fluids pose a hazard to groundwater. Uncontrolled draining or improper disposal is punishable by law.</p> <p>Therefore:</p> <ul style="list-style-type: none"> <li>– Dispose of the device in an environmentally responsible manner.</li> </ul>
---	---

The instructions in the Operating Manual provided with the battery charger must be complied with when disposing of rechargeable batteries and the charger.

Novopress recommends that disposal be carried out by authorised specialist companies.

This product conforms to the requirements in EU Directive 2002/95/EC RoHS (Restriction of Hazardous Substances).

In accordance with EU Directive 2002/96/EC WEEE (Waste Electrical and Electronic Equipment), manufacturers of electrical devices are obliged to take back old devices and to dispose of them in an appropriate manner.

The product must not be disposed of as normal household waste. Old devices must be returned directly to Novopress for proper disposal.

## 10 Warranty and guarantee

Novopress provides the full statutory warranty of 24 months for its press devices and tools. The warranty period always commences on the date of delivery, which must be proven by means of the sales documentation in case of doubt.

Within the warranty period, the warranty covers the repair of any damage or malfunction of these tools that is attributable to material or production faults.

The following are not covered by the warranty:

- Damage caused by improper use or inadequate maintenance.
- Damage caused by the use of products not approved by Novopress for use with its press devices.
- Damage caused by pressing unsuitable pipes or fittings.

For wearing parts, the Novopress warranty lasts only for the intended service life.

Service work and parts provided in response to warranty claims do not have to be paid for. However, all shipping costs shall be borne by the user.

Claims can only be accepted if the device is delivered to Novopress or a Novopress workshop in an assembled state.

Repair or replacement of the device under warranty does not result in an extension of the warranty period. Repair or replacement can only be performed using as-new components, the function of which corresponds to that of the old components. All parts that are faulty and consequently replaced are the property of the manufacturer.

**Extended warranty on expiry of the statutory warranty period**

We voluntarily provide the following extended warranties beyond the statutory warranty period.

**1-year extended warranty for new press devices, adaptor jaws and press collars**

Novopress provides an extended warranty of one year for all new press devices, adaptor jaws and press collars that have been serviced at least every 12 months by Novopress or by an authorised Novopress workshop. There is a charge for this service work. For details of costs, please contact Novopress or an authorised Novopress workshop.

**3-year extended warranty for new press jaws**

Novopress provides an extended warranty of three years for all new press jaws, interchangeable jaws and press inserts that have been serviced at least every 12 months by Novopress or by an authorised Novopress workshop. There is a charge for this service work. For details of costs, please contact Novopress or an authorised Novopress workshop.

**Repair warranty**

Novopress provides the following repair and spare parts warranty beyond the warranty period for new products that undergo repair after this period.

- 6-month warranty for replaced spare parts.
- 12-month warranty for replaced assemblies.
- 12-month warranty for replaced press devices.

## 11 EU Declaration of Conformity

in accordance with EU Directives 2004/108/EC; 2006/42/EC

We hereby declare that the design, construction and version sold by us of the

**ACO202 and ECO202 press devices**

conform to the relevant, fundamental health and safety requirements. If the relevant product is not used in accordance with proper use or in the event of a modification to the product not agreed by us, this declaration shall become null and void. .

Applicable standards:

EN 55014-1; EN 55014-2; EN 60745-1; EN ISO 14121-1; EN ISO 12100-1; EN ISO 12100-2

Novopress GmbH&CoKG  
Scharnhorststr. 1  
41460 Neuss  
Germany

A handwritten signature in black ink, appearing to read 'S. Meyer', written over a horizontal line.

Sven Meyer  
Managing Director  
15.12.2010

## Traduction du manuel d'utilisation d'origine

### Table des matières

1	Utilisation conforme .....	25
2	Principales consignes de sécurité .....	26
3	Symboles sur l'appareil.....	27
4	Contenu de la livraison .....	28
5	Données techniques .....	28
6	Brève description de l'appareil de pressage.....	30
7	Mise en service et fonctionnement .....	31
8	Nettoyage, maintenance et réparation .....	34
9	Mise au rebut .....	35
10	Garantie .....	35
11	Déclaration de conformité CE.....	36

## 1 Utilisation conforme

Les appareils de pressage sont destinés à être utilisés exclusivement avec des mâchoires de pressage ou des mâchoires intermédiaires et griffes de pressage de fabrication Novopress ou provenant d'un fabricant de systèmes homologué par Novopress. Contactez votre fournisseur de systèmes ou Novopress pour de plus amples informations.

Les appareils, les mâchoires de pressage et les griffes de pressage servent uniquement à comprimer des tubes et raccords pour lesquels les mâchoires et griffes de pressage sont conçues.

Toute autre utilisation n'est pas conforme à l'usage prévu.

Tous les travaux réalisés avec cet outil, non conformes à l'utilisation prévue, peuvent entraîner des dommages à l'appareil de pressage, aux accessoires et à la conduite. Il peut en résulter des fuites et / ou des blessures.

Novopress décline toute responsabilité pour les dommages

- résultant de l'utilisation d'appareils de pressage inadaptés ou provenant d'un autre fabricant ou
- du fait d'applications exécutées en dehors de l'usage prévu.

Pour l'utilisation conforme de l'outil, il convient également de respecter la notice d'utilisation et les conditions de maintenance et de révision, ainsi que toutes les consignes de sécurité en vigueur dans leur version actuelle.

## Principales consignes de sécurité

Des pictogrammes servent à repérer certains passages du texte. Respectez ces consignes et agissez avec une extrême prudence dans ces cas-là. Transmettez ces consignes de sécurité aux autres utilisateurs !



	<p><b>AVERTISSEMENT !</b>  <b>Cette information signale une situation potentiellement dangereuse qui peut avoir pour conséquence la mort ou de graves blessures.</b></p>
---	--

	<p><b>ATTENTION !</b>  <b>Cette information signale une situation potentiellement dangereuse qui peut entraîner des blessures légères ou minimes et / ou des dommages matériels.</b></p>
---	--

	<p><b>Information !</b>  <b>Ce symbole indique une information ayant un rapport direct avec la description d'une fonction ou d'un processus.</b></p>
---	--

**Lire attentivement la notice d'utilisation !**

**Respecter les présentes consignes de sécurité !**

 	<p><b>AVERTISSEMENT !</b>  <b>Lisez toutes les consignes de sécurité et instructions.</b></p> <p>Le non-respect des consignes de sécurité et des instructions peut entraîner un risque d'électrocution, d'incendie et/ou de blessures graves.</p> <p>Par conséquent :</p> <ul style="list-style-type: none"> <li>- Conserver toutes les consignes de sécurité et instructions pour consultation future et transférer les appareils à d'autres personnes uniquement avec le manuel</li> </ul>
---	--





	<p><b>AVERTISSEMENT !</b></p> <p><b>Risque de blessures dû à la projection de fragments</b></p> <p>En cas d'application erronée ou d'utilisation d'outils d'emboutissage et d'instruments de pressage usés ou endommagés, il y a risque de blessure dû à la projection de fragments.</p> <p>Par conséquent :</p> <ul style="list-style-type: none"> <li>- Seul du personnel spécialisé est autorisé à utiliser les outils d'emboutissage et instruments de pressage.</li> <li>- Respecter impérativement la maintenance et les intervalles de maintenance.</li> <li>- Avant tout usage, contrôler l'absence de fissures et autres traces d'usure sur les outils d'emboutissage et instruments de pressage.</li> <li>- Retirer immédiatement et ne plus réutiliser les outils d'emboutissage et instruments de pressage présentant des fissures dans les matériaux ou d'autres traces d'usure.</li> <li>- N'utiliser les outils d'emboutissage et les instruments de pressage que s'ils sont en parfait état.</li> <li>- Suite à une utilisation erronée, ne plus utiliser l'outil d'emboutissage et l'instrument de pressage et les faire contrôler par un atelier spécialisé agréé</li> </ul>
---	--

	<p><b>ATTENTION !</b></p> <p><b>Dommages et dysfonctionnements de l'outil d'emboutissage et de l'instrument de pressage du fait d'une manipulation inadéquate.</b></p> <p>Par conséquent :</p> <ul style="list-style-type: none"> <li>- Remplacer les outils d'emboutissage usés.</li> <li>- Pour le transport et le stockage, utiliser le coffret de transport et conserver les outils d'emboutissage et l'instrument de pressage dans un endroit sec.</li> <li>- Faire vérifier immédiatement les dommages par un atelier spécialisé agréé.</li> <li>- Respecter les consignes de sécurité des nettoyeurs et agents anticorrosifs utilisés.</li> </ul>
--	--

	<p><b>Information !</b></p> <p>Consulter les instructions de traitement et de montage des raccords ou tubes dans la documentation du fournisseur de systèmes.</p>
---	---

### 3 Symboles sur l'appareil

Symbole	Signification
	Autocollant de maintenance ; indique la prochaine maintenance.
	Avertissement relatif à la projection éventuelle de fragments

## FR 4 Contenu de la livraison

La livraison de l'équipement standard inclut les éléments suivants :

ACO202	ECO202
Appareil de pressage avec notice d'utilisation	Appareil de pressage avec notice d'utilisation
Chargeur avec manuel d'utilisation	
Accumulateur de 18 V C.c.	
Consignes de sécurité	Consignes de sécurité
Adresses des points de service	Adresses des points de service
Coffret de transport	Coffret de transport

Les autres accessoires (par ex. mâchoires de pressage, mâchoires intermédiaires, griffes de pressage) sont inclus en option. Pour tout renseignement sur le contenu de la livraison, veuillez vous adresser au fournisseur du système.

## 5 Données techniques

### ACO202 / ECO202

Appareil :	ACO202	ECO202
Tension nominale :	18 V C.c.	voir plaque signalétique
Fréquence :	--	voir plaque signalétique
Puissance absorbée	450 W	voir plaque signalétique
Force nominale :	32 kN	32 kN
Hauteur :	125 mm	111 mm
Longueur :	408 mm avec accu de 1,5 Ah 428 mm avec accu de 3,0 Ah	430 mm
Largeur :	80 mm	75 mm
Poids net :	2,9 kg (sans accu)	3,9 kg
Zone de pressage :	Plastique : 75 mm de diam. maxi. (110 mm de diam. maxi. selon l'appareil) Métallique : 54 mm de diam. maxi. (108 mm de diam. maxi. selon l'appareil)	Plastique : 75 mm de diam. maxi. (110 mm de diam. maxi. selon l'appareil) Métallique : 54 mm de diam. maxi. (108 mm de diam. maxi. selon l'appareil)
Nuisance sonore maxi.	87,5 db(A) <sup>1)</sup>	89,5 db(A) <sup>1)</sup>
Niveau de pression acoustique au niveau de	76,5 db(A) <sup>1)</sup>	78,5 db(A) <sup>1)</sup>

<b>Appareil :</b>	<b>ACO202</b>	<b>ECO202</b>
l'utilisateur :		
Vibration :	<2,5 m/s <sup>2</sup> <sup>2)</sup>	<2,5 m/s <sup>2</sup> <sup>2)</sup>
Type de protection :	IP20	IP20
Classe de protection:		II
Mode de fonctionnement :		S3 – 40 %
Plage de températures de fonctionnement :	de -10°C à +50°C	de -10°C à +50°C

1) Incertitude de mesure 3 db(A)

2)

Incetitude de mesure 1,5 m/s<sup>2</sup>

La valeur indiquée d'émissions oscillatoires a été mesurée selon une méthode d'essai normalisée et peut être utilisée à titre d'exemple en comparaison d'un autre appareil. La valeur d'émissions oscillatoires indiquée peut également être utilisée pour une évaluation préliminaire de l'exposition.

**Attention :** au cours de l'utilisation réelle de l'appareil, la valeur d'émissions oscillatoires peut différer de la valeur indiquée en fonction de la façon dont l'appareil est employé. Selon les conditions réelles d'utilisation (exploitation intermittente), il peut être nécessaire de prendre des mesures de sécurité pour protéger l'opérateur.

**Accumulateur (ACO202 uniquement)**

Tension :	18 V C.c. (lithium-ion)	
Capacité :	1,5 Ah	3,0 Ah
Hauteur :	54 mm	75 mm
Longueur :	124 mm	120 mm
Largeur :	82 mm	75 mm
Poids	0,41 kg	0,68 kg
Plage de températures de fonctionnement :	de -10°C à +50°C	de -10°C à +50°C



**Information !**

**Les accumulateurs ne sont pas chargés à leur sortie d'usine.**

Par conséquent :

- Avant la première mise en service, charger les accumulateurs.



**Information !**

**Températures limitées concernant la capacité de charge et le stockage des accumulateurs.**

Par conséquent :

- Tenir compte impérativement de la notice d'utilisation du chargeur !

## Chargeur

Consulter le manuel d'utilisation du chargeur pour de plus amples informations sur le fonctionnement et l'utilisation du chargeur et de l'accumulateur.

## 6 Brève description de l'appareil de pressage

### 6.1 Automatisme de la presse (Fig. 1)

L'appareil est automatisé. Ceci garantit toujours un pressage complet. Pour des raisons de sécurité, le système de pressage automatique ne se met en marche que lorsque le pressage a commencé, c'est-à-dire à partir du début de la déformation du raccord. Après déclenchement du système de pressage automatique, la DEL verte (2) s'éteint et le pressage se déroule automatiquement. Il n'est alors possible d'interrompre le pressage qu'en appuyant sur le bouton de décharge (4) et en le maintenant enfoncé. Une fois le pressage terminé, le moteur s'arrête automatiquement et la DEL verte s'allume de nouveau.

Si la touche Marche (1) est relâchée avant l'activation du système de pressage automatique, le piston retourne à sa position de départ dans l'appareil de pressage. Le pressage n'a pas été effectué. Il est nécessaire de déclencher de nouveau le processus de pressage.

### 6.2 Bouton de décharge (Fig. 1)

Le pressage peut être interrompu à tout moment en appuyant sur le bouton de décharge (4) et en le maintenant enfoncé. Le piston de l'appareil de pressage retourne ainsi dans sa position de départ.

### 6.3 Accumulateur (ACO202 uniquement)

#### 6.3.1 Retrait de l'accumulateur (Fig. 2)

Appuyer sur les deux boutons de déverrouillage (A) (1), puis retirer l'accumulateur (2).

#### 6.3.2 Mise en place de l'accumulateur (Fig. 3)

Insérer l'accumulateur dans l'appareil, comme indiqué sur la figure, jusqu'à son enclenchement.

#### 6.3.3 Affichage de l'état de l'accumulateur (Fig. 2)

Appuyer sur la touche (B) pour afficher l'état de charge de l'accumulateur. Le nombre de DEL allumées correspond à l'état de charge. Une DEL qui clignote indique une réserve de puissance maximale de 10 %. Il convient dans ce cas de recharger rapidement l'accumulateur.

Si l'accumulateur se trouve dans l'appareil de pressage au moment de la vérification de l'état de charge, le dernier pressage doit être terminé depuis 1 minute au moins. Sinon, l'affichage n'est pas exact.

### 6.4 ACO202 et accumulateur



#### Information !

**L'appareil de pressage ACO 202 ne doit fonctionner qu'avec des batteries Li-Ion de 18 V. L'accumulateur de 18 V ne doit être utilisé qu'avec des appareils de pressage prévus à cet effet.**

**Comportement de l'appareil de pressage après un arrêt prolongé de l'appareil ou le remplacement de l'accumulateur :**

L'appareil de pressage se met en mode VEILLE s'il n'est pas utilisé pendant environ 30 minutes ou que l'accumulateur est remplacé. Toutes les DEL sont éteintes. Pour démarrer l'appareil de pressage, appuyer brièvement sur le bouton Marche.



**Comportement de l'appareil de pressage avec un accumulateur déchargé :**

Au début du pressage, l'appareil vérifie si l'accumulateur est suffisamment chargé pour pouvoir terminer le pressage. Dans le cas contraire, l'appareil ne démarre pas. La DEL verte clignote.

Si la DEL verte clignote après un pressage, cela signifie que le pressage s'est effectué de façon conforme. Avant le prochain pressage, recharger l'accumulateur.

## 7 Mise en service et fonctionnement

### 7.1 Préparation de l'ACO202 / ECO202

	<p><b>ATTENTION !</b></p> <p><b>Risque d'écrasement des doigts en cas de fonctionnement de l'appareil sans mâchoire de pressage/ mâchoire intermédiaire. (Fig. 4)</b></p> <p>Si aucune mâchoire de pressage/mâchoire intermédiaire n'est utilisée, les doigts peuvent se trouver dans la zone à risque. Ils risquent d'être écrasés lors de la mise en marche de l'appareil.</p> <p>Par conséquent :</p> <ul style="list-style-type: none"> <li>- Ne pas utiliser l'appareil sans mâchoire de pressage.</li> <li>- Ne pas placer les doigts dans la zone à risque.</li> </ul>
	<p><b>Information !</b></p> <p>Si le boulon d'arrêt (5) n'est pas correctement enfoncé, l'appareil ne démarre pas. La DEL verte clignote.</p>
	<p><b>Information !</b></p> <p><b>L'appareil de pressage n'est pas adapté pour fonctionner en permanence. Il faut respecter une brève pause de 15 minutes minimum après 30 minutes de fonctionnement ininterrompu, afin de permettre à l'appareil de refroidir.</b></p>

- Mettre en place la mâchoire de pressage/mâchoire intermédiaire dans l'appareil de pressage comme indiqué sur les fig. 5 à 7.

**FR 7.2 Signification de l'affichage de DEL**

Affichage de DEL	État ou cause	Solution
DEL verte éteinte.	L'appareil est en mode veille.	Appuyez brièvement sur la touche Marche (voir le chapitre 6.4).
La DEL verte est allumée.	Appareil prêt à fonctionner.	
DEL verte éteinte (pressage en cours)	Le système de pressage automatique est en marche ; l'appareil arrête automatiquement le pressage.	
La DEL verte clignote.	L'accumulateur n'est pas assez chargé !	Recharger l'accumulateur ou le remplacer.
La DEL verte clignote.	Boulon d'arrêt pas fermé correctement.	Enfoncer le boulon d'arrêt ou contrôler le boulon d'arrêt et le cylindre.
La DEL verte clignote.  (L'instrument de pressage retourne automatiquement en position de départ).	Le boulon d'arrêt s'est desserré !	Enfoncer le boulon d'arrêt ou contrôler le boulon d'arrêt et le cylindre. <b>REMARQUE !</b> Le pressage n'a éventuellement pas été terminé complètement, le contrôler et le répéter au besoin.
La DEL rouge (3) clignote.	Appareil en dehors de la plage de température	L'appareil fonctionne uniquement dans une plage de température située entre -10 et +50 °C. Lorsque la DEL rouge clignote, l'appareil doit être placé dans un environnement plus chaud/plus froid. L'appareil peut être réchauffé par des parcours à vide et être amené à température de fonctionnement.
La DEL rouge est allumée.	Défaut de l'appareil.	Appuyer sur le bouton Marche. Si rien ne se produit, l'appareil est défectueux. Remettre l'appareil à un atelier spécialisé. <b>REMARQUE !</b> Le pressage n'a éventuellement pas été terminé complètement, le contrôler et le répéter au besoin.
Les DEL rouge et verte clignent en alternance	Intervalle de maintenance atteint	Apporter l'instrument de pressage à la maintenance.

### 7.3 Pressage

	<p><b>ATTENTION !</b>  <b>Risque de pincement !</b></p> <p>Vous risquez de vous pincer les doigts et les mains.</p> <p>Par conséquent :</p> <ul style="list-style-type: none"> <li>- Pendant le pressage, ne tenir aucun membre ou corps étranger entre les mâchoires de pressage.</li> <li>- Ne pas maintenir pas les leviers de mâchoires avec les mains pendant le pressage.</li> </ul>
---	--

	<p><b>ATTENTION !</b>  <b>Ne pas placer les doigts dans la zone à risque lorsqu'aucune mâchoire de pressage/mâchoire intermédiaire n'est posée. (Fig. 4)</b></p> <p>Vos doigts risquent d'être écrasés.</p> <p>Par conséquent :</p> <ul style="list-style-type: none"> <li>- Ne pas utiliser l'appareil sans mâchoire de pressage.</li> <li>- Ne pas placer les doigts dans la zone à risque.</li> </ul>
---	--

	<p><b>Information !</b></p> <p>Si le boulon d'arrêt (5) n'est pas correctement enfoncé, l'appareil ne démarre pas. La DEL verte clignote.</p>
--	---

	<p><b>Information !</b></p> <p>Respecter le manuel d'utilisation des outils d'emboutissage !</p>
---	--

1. Vérifier si le diamètre nominal du raccord à presser est identique à celui de la mâchoire de pressage/griffe de pressage.
2. Respecter les consignes du fabricant du système pour poser les mâchoires de pressage/griffes de pressage. (Fig. 8)  
 En cas d'utilisation d'une griffe de pressage : placer la mâchoire intermédiaire sur la griffe de pressage en respectant les consignes du fabricant de griffes de pressage.

	<p><b>Information !</b>  <b>Une fois l'opération de pressage terminée, veiller à ce que la mâchoire de pressage se referme entièrement. (Fig. 9)</b></p>
---	--

	<p><b>Information !</b>  <b>Une fois l'opération de pressage terminée, veiller à ce qu'il n'y ait pas de jeu entre les segments de la griffe de pressage.</b></p>
---	---

3. Appuyer sur le bouton Marche pour mettre l'appareil en marche.

4. Une fois le pressage fini :
- et en cas d'utilisation d'une griffe de pressage : détacher tout d'abord la mâchoire intermédiaire de la griffe de pressage
  - puis desserrer la mâchoire de pressage/griffe de pressage du raccord à presser (Fig. 10).

## 8 Nettoyage, maintenance et réparation

	<p><b>ATTENTION !</b></p> <p><b>Risque de blessures lors du nettoyage ou de la réparation en cas d'actionnement inopiné du commutateur.</b></p> <p>Par conséquent :</p> <ul style="list-style-type: none"> <li>– Avant les travaux de nettoyage, de maintenance ou de réparation, respecter les consignes de sécurité et toujours débrancher l'accumulateur ou la fiche secteur.</li> </ul>
---	---

### Adresses des points de service

Pour connaître les adresses des ateliers agréés Novopress, consultez la fiche jointe « Adresses de service » ou le site Web [www.novopress.de](http://www.novopress.de).

### Intervalles de maintenance

Seul Novopress ou les ateliers NOVOPRESS agréés sont habilités à exécuter les travaux de maintenance et de réparation.

	<p><b>Information !</b></p> <p>La prochaine opération de maintenance est indiquée sur l'instrument de pressage. Cette maintenance doit être réalisée au moins tous les 2 ans.</p> <p>Si le nombre de pressages dépasse les 40 000 en 2 ans, la maintenance doit être réalisée au plus tard après ces 40 000 pressages.</p> <p>L'affichage par DEL le signale (voir chapitre 7.2 Signification de l'affichage de DEL).</p>
---	---

### À intervalles réguliers (avant l'utilisation, au début de la journée de travail) ou en cas d'encrassement (Fig. 10)

Contrôler l'absence de défauts extérieurs, de fissures du matériau et d'autres traces d'usure. Si des défauts sont présents, ne plus utiliser l'appareil et le faire réparer.

### Tous les six mois

Faire vérifier l'appareil par un électricien qualifié ou un atelier agréé Novopress.

### Une fois par an

Faire vérifier et entretenir l'appareil de pressage par Novopress ou un atelier agréé Novopress.



## 9 Mise au rebut



### **ATTENTION !**

#### **Danger pour les nappes phréatiques L'appareil contient de l'huile hydraulique.**

Les huiles hydrauliques peuvent polluer les nappes phréatiques. Elles doivent être vidées ou mises au rebut conformément à la législation en vigueur.

Par conséquent :

- Mettre l'appareil au rebut dans le respect de l'environnement.

Tenir impérativement compte des remarques figurant dans le manuel d'utilisation ci-joint du chargeur pour la mise au rebut des accumulateurs et du chargeur.

Novopress recommande de confier la mise au rebut à une entreprise spécialisée agréée.

Le produit est conforme aux exigences de la directive européenne 2002/95/CE RoHS (Restriction of Hazardous Substances).

Suivant la directive européenne 2002/96/CE WEEE (Waste Electrical and Electronical Equipment), les fabricants d'appareils électriques sont responsables de la collecte et du traitement correct des anciens appareils.

Le produit ne doit pas être jeté dans les ordures. Les anciens appareils doivent être renvoyés directement à Novopress afin d'être correctement traités.

## 10 Garantie

Les appareils de pressage et outils d'emboutissage de la société Novopress bénéficient de la garantie légale de deux ans. La période de garantie débute à la date de la livraison et peut être justifiée, en cas de doute, sur présentation de la facture.

Pendant cette période, la garantie couvre l'élimination de tous les dommages apparus ou des défauts de ces outils liés à une erreur de fabrication ou un défaut de matériau.

Les dommages suivants sont exclus de la garantie :

- dommages dus à une utilisation inappropriée de l'appareil ou à une maintenance insuffisante.
- dommages dus à l'utilisation de produits non homologués par Novopress pour ses appareils de pressage.
- dommages dus au pressage de tubes ou raccords non appropriés.

Novopress accorde une garantie sur les pièces d'usure uniquement pendant leur durée de vie prévue.

Les prestations découlant des droits à la garantie ne doivent pas être payées. Cependant, l'utilisateur est tenu de payer les frais de port aller et retour.

Nous ne pouvons prendre en compte les réclamations que si l'appareil est envoyé non démonté à Novopress ou à un atelier agréé Novopress.

La réparation ou le remplacement de l'appareil sous garantie ne prolonge en rien la durée de la garantie. Seules des pièces neuves ayant les mêmes caractéristiques que les anciennes pièces

doivent être utilisées pour les réparations ou le remplacement des pièces. Les pièces défectueuses et remplacées sont la propriété exclusive du fabricant.

#### **Extension de garantie après écoulement du délai de garantie légal**

Après écoulement du délai de garantie légal, nous accordons facultativement les extensions de garantie suivantes :

#### **1 an d'extension de garantie pour les appareils de pressage neufs et les mâchoires intermédiaires et griffes de pressage neuves**

Novopress accorde une extension de garantie d'un an pour tous les appareils de pressage neufs et toutes les mâchoires intermédiaires et griffes de pressage neuves s'ils ont été révisés tous les 12 mois minimum par Novopress ou par un atelier agréé Novopress. Ces travaux de maintenance sont facturés. Pour de plus amples renseignements sur les frais de maintenance, adressez-vous à Novopress ou à un atelier agréé Novopress.

#### **3 ans d'extension de garantie sur les mâchoires de pressage neuves**

Novopress accorde une extension de garantie de trois ans pour l'ensemble des mâchoires de pressage, des mâchoires amovibles et des inserts de pressage neufs s'ils ont été révisés tous les 12 mois minimum par Novopress ou un atelier agréé Novopress. Ces travaux de maintenance sont facturés. Pour de plus amples renseignements sur les frais de maintenance, adressez-vous à Novopress ou à un atelier agréé Novopress.

#### **Garantie sur les réparations**

Après écoulement de la période de garantie du produit neuf, Novopress accorde les garanties suivantes pour les réparations ultérieures et les pièces de rechange :

- 6 mois de garantie sur les pièces de rechange qui ont été remplacées.
- 12 mois de garantie sur les modules qui ont été remplacés.
- 12 mois de garantie sur les appareils de pressage qui ont été remplacés.

## **11 Déclaration de conformité CE**

conformément aux directives 2004/108/CE ; 2006/42/CE

Nous déclarons par la présente que

#### **les appareils de pressage ACO202 et ECO202**

de par leur conception et leur construction et dans la version que nous avons commercialisée, sont en conformité avec les exigences fondamentales en vigueur en matière de sécurité et de santé. La présente déclaration perd sa validité en cas d'utilisation non conforme du produit correspondant ou d'une modification apportée au produit à laquelle nous n'avons pas consentie.

Normes utilisées :

EN 55014-1 ; EN 55014-2 ; EN 60745-1 ; EN ISO 14121-1 ; EN ISO 12100-1 ; EN ISO 12100-2

Novopress GmbH&CoKG  
Scharnhorststr. 1  
41460 Neuss  
Allemagne



Sven Meyer  
Directeur  
15.12.2010

## Traduzione delle istruzioni per l'uso originali

### Indice

1	Impiego conforme alle norme .....	37
2	Indicazioni di base per la sicurezza .....	38
3	Simboli sull'apparecchio .....	39
4	Fornitura .....	40
5	Dati tecnici .....	40
6	Breve descrizione della pressatrice .....	42
7	Messa in funzione e funzionamento .....	43
8	Pulizia, manutenzione e riparazione .....	46
9	Smaltimento .....	47
10	Garanzia .....	47
11	Dichiarazione di conformità CE .....	48

## 1 Impiego conforme alle norme

Le pressatrici sono destinate esclusivamente per l'impiego di pinze di compressione oppure di pinze intermedie e anelli di compressione fabbricati dalla ditta Novopress oppure che vengono riconosciuti adatti dalla Novopress in accordo con la ditta realizzatrice del sistema. Per ulteriori informazioni rivolgersi alla ditta realizzatrice del sistema o a Novopress.

Gli apparecchi, le pinze di compressione e gli anelli di compressione servono esclusivamente alla pressatura di tubi e raccordi, per i quali sono state realizzate espressamente le relative pinze di compressione e i relativi anelli di compressione.

Qualsiasi altro impiego è da considerarsi non conforme alle norme per l'uso.

Tutti i lavori con questo utensile che non corrispondono all'impiego conforme alle norme possono provocare danni alla pressatrice, agli accessori e alla tubazione. Possono conseguire difetto di tenuta e/o lesioni.

In caso di danni

- a causa dell'impiego di attrezzi di pressatura non adatti oppure attrezzi di pressatura di altri produttori oppure
- a causa di utilizzo non conforme a quanto previsto,

Novopress non si assume alcuna responsabilità.

L'impiego conforme prevede anche l'osservanza delle istruzioni per l'uso e il rispetto delle prescrizioni relative alle ispezioni e alla manutenzione, nonché l'osservanza delle rispettive norme di sicurezza nella versione attuale.

## IT 2

## Indicazioni di base per la sicurezza

Per sottolineare parti del testo è previsto l'uso dei seguenti pittogrammi. Tenere conto di queste indicazioni e in questi casi agire con particolare cautela. Consegnare a tutti gli utenti e al personale specializzato le indicazioni per la sicurezza sul lavoro!



	<p><b>AVVERTENZA!</b></p> <p>Questo pittogramma indica una situazione pericolosa in cui potrebbe sussistere pericolo di vita e/o di subire gravi lesioni.</p>
---	---

	<p><b>ATTENZIONE!</b></p> <p>Questo pittogramma indica una situazione pericolosa in cui potrebbe sussistere il rischio di lesioni lievi per l'individuo e/o danni materiali.</p>
---	--

	<p><b>Informazione!</b></p> <p>Questa informazione si riferisce direttamente alla descrizione di una funzione o all'esecuzione di un comando.</p>
---	---

**Leggere attentamente le istruzioni per l'uso!**

**Attenersi alle indicazioni per la sicurezza allegate!**



 	<p><b>AVVERTENZA!</b></p> <p><b>Leggere tutte le istruzioni e le indicazioni in materia di sicurezza.</b></p> <p>La mancata osservanza delle istruzioni e delle indicazioni riportate di seguito potrebbe causare scosse elettriche, incendi e/o gravi lesioni.</p> <p>Per questo motivo:</p> <ul style="list-style-type: none"> <li>– Conservare tutte le istruzioni e le indicazioni per la sicurezza ai fini di un utilizzo futuro e consegnare gli apparecchi a terzi solo se corredati dalle istruzioni</li> </ul>
---	---

	<p><b>AVVERTENZA!</b></p> <p><b>Pericolo di lesioni a causa dell'espulsione di frammenti</b></p> <p>Un'eventuale applicazione o utilizzo irregolare di pressatrici e apparecchi di pressatura danneggiati potrebbe causare lesioni per l'espulsione di frammenti.</p> <p>Per questo motivo:</p> <ul style="list-style-type: none"> <li>– L'utilizzo delle pressatrici e degli apparecchi di pressatura è riservato esclusivamente a personale tecnico qualificato.</li> <li>– Le operazioni e gli intervalli di manutenzione devono essere obbligatoriamente osservati.</li> <li>– Prima di ogni utilizzo delle pressatrici e degli apparecchi di pressatura, controllare la presenza di eventuali crepe e/o danni da usura.</li> <li>– In nessun caso utilizzare pressatrici e apparecchi di pressatura che presentino crepe e/o altri danni da usura.</li> <li>– Utilizzare le pressatrici e gli apparecchi di pressatura solo se non presentano difetti da un punto di vista tecnico.</li> <li>– In seguito ad un'applicazione impropria, non utilizzare la pressatrice e l'apparecchio di pressatura, che deve essere controllato da un'officina specializzata.</li> </ul>
---	--

	<p><b>ATTENZIONE!</b></p> <p><b>Danni e malfunzionamenti dell'a pressatrice e dell'apparecchio di pressatura a seguito di uso improprio</b></p> <p>Per questo motivo:</p> <ul style="list-style-type: none"> <li>– Sostituire le pressatrici usurate</li> <li>– Per il trasporto e lo stoccaggio utilizzare una valigetta e conservare la pressatrice e l'apparecchio di pressatura in ambiente privo di umidità.</li> <li>– Fare controllare tempestivamente eventuali danni ad un'officina specializzata autorizzata.</li> <li>– Osservare le istruzioni di sicurezza relative a prodotti detergenti e anticorrosivi.</li> </ul>
--	--

	<p><b>Informazione!</b></p> <p>Ricavare le istruzioni di lavorazione e di montaggio per raccordi o tubi dalla documentazione della ditta realizzatrice del sistema.</p>
---	---

### 3 Simboli sull'apparecchio

Simbolo	Significato
	Etichetta di manutenzione; indica la data della prossima manutenzione.
	Attenzione all'espulsione di frammenti.

## IT 4 Fornitura

La fornitura della dotazione standard include quanto segue:

ACO202	ECO202
Pressatrice, comprese le istruzioni per l'uso	Pressatrice, comprese le istruzioni per l'uso
Caricabatterie, incluse le istruzioni per l'uso	
Accumulatore 18 V c.c.	
Avvertenze di sicurezza	Avvertenze di sicurezza
Indirizzi del servizio di assistenza tecnica	Indirizzi del servizio di assistenza tecnica
Valigetta da trasporto	Valigetta da trasporto

Eventuali ulteriori accessori (per esempio pinze di compressione, pinze intermedie, anelli di compressione) possono essere inclusi nella fornitura come soluzione opzionale. Per conoscere l'esatto contenuto della fornitura, rivolgersi alla ditta realizzatrice del sistema.

## 5 Dati tecnici

### ACO202/ECO202

Apparecchio:	ACO202	ECO202
Tensione nominale:	18 V c.c.	vedere la targhetta
Frequenza:	--	vedere la targhetta
Potenza assorbita	450 W	vedere la targhetta
Forza nominale:	32 kN	32 kN
Altezza:	125 mm	111 mm
Lunghezza:	408 mm con accumulatore 1,5 Ah 428 mm con accumulatore 3,0 Ah	430 mm
Larghezza:	80 mm	75 mm
Peso netto:	2,9 kg (senza accumulatore)	3,9 kg
Gamma di pressatura:	Plastica: fino a 75 mm Ø (fino a 110 mm Ø a seconda del sistema) Metallo: fino a 54 mm Ø (fino a 108 mm Ø a seconda del sistema)	Plastica: fino a 75 mm Ø (fino a 110 mm Ø a seconda del sistema) Metallo: fino a 54 mm Ø (fino a 108 mm Ø a seconda del sistema)
Livello max. di potenza sonora	87,5 db(A) <sup>1)</sup>	89,5 db(A) <sup>1)</sup>

Apparecchio:	ACO202	ECO202
Livello di pressione acustica all'orecchio dell'utente:	76,5 db(A) <sup>1)</sup>	78,5 db(A) <sup>1)</sup>
Coefficiente di vibrazione:	<2,5 m/s <sup>2</sup> <sup>2)</sup>	<2,5 m/s <sup>2</sup> <sup>2)</sup>
Tipo di protezione:	IP20	IP20
Classe di protezione:		II
Tipo di funzionamento:		S3 – 40%
Ambito di temperatura durante l'esercizio:	-10°C - +50°C	-10°C - +50°C

1) Incertezza di misurazione 3 db(A)

2) Incertezza di misurazione 1,5 m/s<sup>2</sup>

Il valore di emissione oscillazione indicato è stato misurato secondo un metodo di prova standardizzato e può essere utilizzato come termine di paragone con un altro apparecchio. Il valore di emissione oscillazione indicato può anche essere utilizzato per una prima valutazione di un'eventuale interruzione.

**Attenzione:** durante l'effettivo uso dell'apparecchio il valore di emissione oscillazione può differenziarsi dal valore indicato in funzione del modo in cui viene utilizzato l'apparecchio. A seconda delle effettive condizioni di utilizzo (funzionamento intermittente) può essere necessario adottare misure di sicurezza per proteggere gli operatori.

#### Accumulatore (solo ACO202)

Tensione:	18 V c.c. (ioni Litio)	
Capacità:	1,5 Ah	3,0 Ah
Altezza:	54 mm	75 mm
Lunghezza:	124 mm	120 mm
Larghezza:	82 mm	75 mm
Peso	0,41 kg	0,68 kg
Ambito di temperatura durante l'esercizio:	-10°C - +50°C	-10°C - +50°C



#### Informazione!

**Gli accumulatori non vengono caricati di fabbrica.**

Per questo motivo:

- Caricare l'accumulatore prima della prima messa in funzione.



#### Informazione!

**Temperature limitate per la capacità di carica e lo stoccaggio degli accumulatori.**

Per questo motivo:

- prestare molta attenzione alle istruzioni per l'uso del caricabatterie!

## Caricabatterie

Per informazioni sul funzionamento e l'utilizzo del caricabatterie e dell'accumulatore vedere le istruzioni per l'uso allegate al caricabatterie.

## 6 Breve descrizione della pressatrice

### 6.1 Automatismo di pressatura (figura 1)

L'apparecchio è dotato di un automatismo di pressatura. Questo garantisce sempre una pressatura completa. Per motivi di sicurezza, l'automatismo di pressatura si attiva solo quando la pressatura è già iniziata, vale a dire dopo l'inizio della deformazione del raccordo. Dopo l'attivazione dell'automatismo di pressatura il LED verde (2) si spegne e il processo di pressatura si svolge automaticamente. A questo punto la pressatura può essere interrotta solo premendo e tenendo premuto il pulsante di rilascio (4). Al termine della pressatura il motore si disinserisce automaticamente e il LED verde si accende di nuovo.

Se si rilascia il tasto Start (1) prima dell'attivazione dell'automatismo di pressatura, il pistone della pressatrice ritorna alla sua posizione iniziale. La pressatura non è stata eseguita. Il processo di pressatura deve essere attivato dall'inizio.

### 6.2 Pulsante di rilascio (figura 1)

Il processo di pressatura può essere interrotto in qualsiasi momento premendo e tenendo premuto il pulsante di rilascio (4). In questo caso il pistone della pressatrice ritorna alla sua posizione iniziale.

### 6.3 Accumulatore (solo ACO202)

#### 6.3.1 Estrazione dell'accumulatore (figura 2)

Premere i due pulsanti di sbloccaggio (A) (1) e poi estrarre l'accumulatore (2).

#### 6.3.2 Inserimento dell'accumulatore (figura 3)

Inserire l'accumulatore nell'apparecchio come illustrato, finché non si innesta in posizione.

#### 6.3.3 Indicatore di stato dell'accumulatore (figura 2)

Premendo il tasto (B) viene visualizzato lo stato di carica dell'accumulatore. Il numero di LED accesi indica lo stato di carica. Un LED lampeggiante indica una riserva di energia massima del 10%. L'accumulatore deve essere ricaricato il più presto possibile.

Se durante il controllo dello stato di carica l'accumulatore si trova nella pressatrice, dall'ultima pressatura deve essere trascorso almeno 1 minuto. Altrimenti l'indicazione non è precisa.



## 6.4 ACO202 e accumulatore

	<p><b>Informazione!</b></p> <p>La pressatrice ACO 202 deve essere azionata esclusivamente con accumulatori da 18 V a ioni Litio. L'accumulatore da 18 V deve essere utilizzato solo in pressatrici idonee.</p>
---	--

### Comportamento della pressatrice dopo un periodo di arresto prolungato o dopo la sostituzione dell'accumulatore:

Se la pressatrice non viene utilizzata per ca. 30 minuti oppure se viene inserito un accumulatore nuovo, l'apparecchio passa alla modalità SLEEP. Non si accende più alcun LED. Per avviare la pressatrice premere brevemente il tasto Start.

### Comportamento della pressatrice con accumulatore scarico:

All'inizio di una pressatura viene controllato se la carica dell'accumulatore è sufficiente a portare a termine la pressatura. In caso contrario l'apparecchio non si avvia. Il LED verde lampeggia.

Se dopo una pressatura lampeggia il LED verde, la pressatura è stata ancora eseguita regolarmente. Prima della pressatura successiva si dovrà caricare nuovamente l'accumulatore.

## 7 Messa in funzione e funzionamento

### 7.1 Preparazione dell'apparecchio ACO202 / ECO202

	<p><b>ATTENZIONE!</b></p> <p><b>Pericolo di schiacciamento delle dita mettendo in funzione l'apparecchio senza pinza di compressione/pinza intermedia. (Figura 4)</b></p> <p>Se non viene utilizzata alcuna pinza di compressione/pinza intermedia è possibile che le dita si trovino nella zona pericolosa. Avviando l'apparecchio le dita potrebbero rimanere schiacciate.</p> <p>Per questo motivo:</p> <ul style="list-style-type: none"> <li>- Non utilizzare l'apparecchio senza le pinze di compressione.</li> <li>- Non tenere le dita nella zona pericolosa.</li> </ul>
---	--

	<p><b>Informazione!</b></p> <p>Se la vite di fissaggio (5) non è inserita correttamente, l'apparecchio non si avvia. Il LED verde lampeggia.</p>
---	--

	<p><b>Informazione!</b></p> <p>La pressatrice non è idonea per il funzionamento continuo. Dopo 30 minuti di funzionamento ininterrotto si deve effettuare una breve pausa di almeno 15 minuti, per consentire il raffreddamento dell'apparecchio.</p>
---	---

- Inserire la pinza di compressione/intermedia nella pressatrice come illustrato nelle figure 5, 6, 7.

**IT 7.2 Significato dei LED**

LED	Stato o cause	Intervento
LED verde spento.	L'apparecchio si trova in modalità Sleep.	Premere brevemente il tasto Start (vedere il capitolo 6.4).
LED verde acceso.	Pronto a entrare in funzione	
LED verde spento (processo di pressatura in corso)	Automatismo di pressatura attivo; l'apparecchio termina automaticamente il processo di pressatura.	
Il LED verde lampeggia.	Carica accumulatore insufficiente!	Caricare o sostituire l'accumulatore.
Il LED verde lampeggia.	Vite di fissaggio non chiusa correttamente.	Inserire la vite di bloccaggio oppure controllare la vite e il cilindro.
Il LED verde lampeggia.  (La pressatrice ritorna automaticamente alla posizione iniziale)	La vite di bloccaggio si è svitata!	Inserire la vite di bloccaggio oppure controllare la vite e il cilindro. <b>NOTA!</b> Forse la pressatura non è stata portata a termine, controllare e, se necessario, ripetere.
Il LED rosso (3) lampeggia.	Apparecchio non compreso nell'intervallo di temperatura	L'apparecchio funziona solo nell'intervallo di temperatura -10 - +50°C. Se il LED rosso lampeggia, l'apparecchio deve essere portato in un ambiente più caldo/più freddo. L'apparecchio può essere riscaldato tramite alcune operazioni a vuoto e portato a temperatura d'esercizio.
LED rosso acceso.	Difetto dell'apparecchio	Premere il tasto Start. Se la pressatrice non si avvia allora è difettosa. Inviare l'apparecchio a un'officina specializzata. <b>NOTA!</b> Forse la pressatura non è stata portata a termine, controllare e, se necessario, ripetere.
LED rosso e verde lampeggiano in modo alternato	Intervallo di manutenzione raggiunto	Inviare la pressatrice in manutenzione.

### 7.3 Pressatura

	<p><b>ATTENZIONE!</b>  <b>Pericolo di schiacciamento!</b></p> <p>Vi è il pericolo di riportare contusioni a mani e dita.</p> <p>Per questo motivo:</p> <ul style="list-style-type: none"> <li>– Durante il processo di pressatura non tenere parti del corpo o parti estranee tra le pinze di compressione.</li> <li>– Durante il processo di pressatura non tenere ferma con le mani la leva delle pinze.</li> </ul>
---	---

	<p><b>ATTENZIONE!</b>  <b>Non mettere le dita in punti pericolosi se non vi sono pinze di compressione/pinze intermedie inserite. (Figura 4)</b></p> <p>Le dita possono rimanere schiacciate.</p> <p>Per questo motivo:</p> <ul style="list-style-type: none"> <li>– Non utilizzare l'apparecchio senza le pinze di compressione.</li> <li>– Non tenere le dita nella zona pericolosa.</li> </ul>
---	---

	<p><b>Informazione!</b></p> <p>Se la vite di fissaggio (5) non è inserita correttamente, l'apparecchio non si avvia. Il LED verde lampeggia.</p>
---	--

	<p><b>Informazione!</b></p> <p>Rispettare le istruzioni per l'uso della pressatrice!</p>
---	--

1. Assicurarsi che il diametro nominale del raccordo sia uguale a quello della pinza di compressione/dell'anello di compressione.
2. Osservare le indicazioni del costruttore del sistema quando si inserisce la pinza di compressione/l'anello di compressione. (Figura 8)  
 In caso di utilizzo di un anello di compressione: Agganciare la pinza intermedia all'anello di compressione secondo le indicazioni del produttore dell'anello.

	<p><b>Informazione!</b>  <b>Al termine dell'operazione di compressione, verificare che la pinza di compressione sia completamente serrata. (Figura 9)</b></p>
---	---

	<p><b>Informazione!</b>  <b>Al termine dell'operazione di compressione, verificare l'assenza di fenditure tra i segmenti dell'anello di compressione.</b></p>
---	---

3. Per l'avvio premere il tasto Start.

4. Al termine della pressatura:
- in caso di utilizzo di un anello di compressione: sganciare prima la pinza intermedia dall'anello di compressione e poi
  - sganciare la pinza di compressione/l'anello di compressione dal raccordo (figura 10).

## 8 Pulizia, manutenzione e riparazione

	<p><b>ATTENZIONE!</b></p> <p><b>Pericolo di lesioni durante la pulizia o la riparazione a causa dell'attivazione involontaria dell'interruttore.</b></p> <p>Per questo motivo:</p> <ul style="list-style-type: none"> <li>– Prima di qualsiasi lavoro di pulizia, manutenzione o riparazione osservare le norme di sicurezza ed estrarre sempre l'accumulatore e la spina dalla presa di corrente.</li> </ul>
---	---

### Indirizzi del servizio di assistenza tecnica

Gli indirizzi delle officine autorizzate sono riportati sul foglio allegato "Indirizzi del servizio di assistenza tecnica" oppure possono essere consultati sul sito Internet [www.novopress.de](http://www.novopress.de).

### Intervalli di manutenzione

Gli interventi di manutenzione e riparazione devono essere eseguiti esclusivamente da Novopress o da officine autorizzate NOVOPRESS.

	<p><b>Informazione!</b></p> <p>Sulla pressatrice è indicata la data per la manutenzione successiva. Questa manutenzione deve essere effettuata almeno ogni 2 anni. Nel caso di più di 40.000 operazioni di pressatura in 2 anni è necessario effettuare la manutenzione al più tardi dopo queste 40.000 operazioni. L'indicazione LED lo segnala (vedere 7.2 Significato dei LED).</p>
---	--

### Regolarmente (prima dell'impiego, all'inizio della giornata lavorativa) o in caso di imbrattamento (Figura 10)

Verificare la presenza di eventuali danni visibili, quali crepe o altri danni da usura. Se tali difetti sono presenti, non utilizzare più l'apparecchio ma farlo riparare.

#### Ogni sei mesi

Far controllare l'apparecchio da un elettricista o presso un'officina specializzata Novopress.

#### Ogni anno

Far eseguire i controlli e la manutenzione della pressatrice presso Novopress o un'officina specializzata Novopress.

## 9 Smaltimento



### **ATTENZIONE!**

**Pericolo per l'acqua freatica  
L'apparecchio contiene olio idraulico.**

Gli oli idraulici sono un pericolo per l'acqua freatica. Lo scarico abusivo o lo smaltimento non conforme alle normative è punibile penalmente.

Per questo motivo:

- Smaltire l'apparecchio rispettando l'ambiente.

Per lo smaltimento dell'accumulatore e del caricabatterie si devono osservare le istruzioni presenti nel manuale d'uso del caricabatterie allegato.

Novopress consiglia di far eseguire lo smaltimento da una ditta specializzata e autorizzata.

Il prodotto è conforme ai requisiti posti dalla direttiva UE 2002/95/CE RoHS (Restriction of Hazardous Substances).

Ai sensi della direttiva UE 2002/96/CE WEEE (Waste Electrical and Electronical Equipment), i costruttori degli strumenti elettrici si impegnano a riprendere in consegna gli apparecchi dismessi e a provvedere al corretto smaltimento.

Il prodotto non deve essere smaltito con i rifiuti indifferenziati. Gli apparecchi dismessi devono essere restituiti direttamente a Novopress ai fini di uno smaltimento conforme.

## 10 Garanzia

La società Novopress accorda un periodo di garanzia di 24 mesi per le proprie pressatrici e per gli strumenti di pressatura. La garanzia decorre sempre dal momento della consegna e, in casi dubbi, deve essere sempre comprovata dalla documentazione d'acquisto.

Nell'arco di questo tempo la garanzia copre l'eliminazione di tutti gli eventuali danni o guasti all'apparecchio stesso attribuibili a difetti di materiale o di produzione.

Non coperti da garanzia sono:

- i danni derivanti da un utilizzo improprio dell'apparecchio o da una manutenzione insufficiente.
- I danni causati dall'impiego di prodotti non abilitati da Novopress per le proprie pressatrici.
- I danni causati dalla pressatura di tubi o raccordi non adatti.

Relativamente alle parti soggette a usura, la società Novopress offre garanzia esclusivamente per la durata prevista.

Le prestazioni coperte dalla garanzia non devono essere pagate. L'utente dovrà comunque farsi carico delle spese di spedizione.

I reclami vengono accettati solo se l'apparecchio viene inviato non smontato a Novopress o a una delle officine specializzate Novopress.

Una riparazione o la sostituzione in garanzia dell'apparecchio non comporta un prolungamento del periodo di garanzia. La riparazione o la sostituzione possono essere eseguite solo

impiegando ricambi nuovi, il cui funzionamento corrisponde a quello dei pezzi vecchi. Ogni pezzo difettoso, e quindi sostituito, rimane proprietà del costruttore.

#### **Estensione di copertura dopo la scadenza del termine di garanzia legale**

Per il periodo seguente alla scadenza del termine di garanzia legale, garantiamo una copertura come descritto qui di seguito.

#### **1 anno di garanzia per nuove pressatrici, pinze intermedie e anelli di compressione**

Novopress garantisce un'estensione di copertura pari a un anno per tutte le pressatrici, le pinze intermedie e gli anelli di compressione, nel caso in cui questi siano stati sottoposti a revisione da parte di Novopress o di un'officina specializzata Novopress almeno una volta l'anno. La manutenzione sarà oggetto di fatturazione. Per i relativi costi rivolgersi a Novopress o a un'officina specializzata Novopress.

#### **3 anni di estensione di garanzia per le nuove pinze di compressione**

Novopress garantisce un'estensione di copertura pari a tre anni per tutte le pinze di compressione, le pinze intercambiabili e gli inserti della pressa nuovi, nel caso in cui questi siano stati sottoposti a revisione da parte di Novopress o di un'officina specializzata Novopress almeno una volta l'anno. La manutenzione sarà oggetto di fatturazione. Per i relativi costi rivolgersi a Novopress o a un'officina specializzata Novopress.

#### **Garanzia sulle riparazioni**

Trascorso il periodo di garanzia, Novopress concede in caso di riparazione o di sostituzione di un prodotto nuovo le seguente garanzia su riparazione e pezzi di ricambio:

- 6 mesi di garanzia su pezzi di ricambio sostituiti.
- 12 mesi di garanzia sul gruppo costruttivo sostituito.
- 12 mesi di garanzia sulle pressatrici sostituite.

## **11 Dichiarazione di conformità CE**

corrispondente alle Direttive CE 2004/108/CE; 2006/42/CE

Con la presente dichiariamo che le

#### **Pressatrici ACO202 e ECO202**

in base alla progettazione, al tipo di struttura e all'esecuzione da noi realizzata corrispondono ai requisiti base applicabili di sicurezza e tutela della salute. In caso di utilizzo del prodotto corrispondente non conforme a quanto prescritto o in caso di modifica del prodotto non concordata con noi decade la validità della dichiarazione.

Norme applicate:

EN 55014-1; EN 55014-2; EN 60745-1; EN ISO 14121-1; EN ISO 12100-1; EN ISO 12100-2

Novopress GmbH&CoKG  
Scharnhorststr. 1  
41460 Neuss  
Germania



Sven Meyer  
Responsabile  
15/12/2010

## Traducción de las instrucciones de uso originales

### Índice

1	Utilización conforme a lo prescrito.....	49
2	Indicaciones básicas de seguridad.....	50
3	Símbolos en el equipo.....	51
4	Volumen de suministro.....	52
5	Datos técnicos.....	52
6	Descripción del equipo de compresión.....	54
7	Puesta en servicio y funcionamiento.....	55
8	Limpieza, mantenimiento y reparación.....	58
9	Eliminación.....	59
10	Garantía.....	59
11	Declaración de conformidad CE.....	60

## 1 Utilización conforme a lo prescrito

Los equipos de compresión son adecuados exclusivamente para la utilización de mordazas de compresión, mordazas intermedias y anillos de conformación fabricados por Novopress o bien declarados como adecuados por Novopress de acuerdo con el proveedor del sistema. Para obtener información más detallada diríjase al proveedor del sistema o a Novopress.

Los equipos, las mordazas de compresión y los anillos de conformación sirven únicamente para comprimir tubos y empalmes para los cuales se han previsto las mordazas de compresión y los anillos de conformación correspondientes.

Cualquier otro empleo se considera no conforme a lo prescrito.

Todos los trabajos con esta herramienta que no se correspondan con el uso prescrito pueden provocar daños en el equipo de compresión, los accesorios y los tubos. Como consecuencia, se pueden producir fugas y/o lesiones.

Novopress no se hace responsable de los daños

- derivados del uso de herramientas de compresión no adecuadas, herramientas de compresión de otro fabricante o
- causados por aplicaciones ejecutadas fuera de los términos de la utilización conforme a lo prescrito.

La utilización conforme a lo prescrito exige también la observancia de las instrucciones de uso y de las condiciones de mantenimiento e inspección, así como de todas las normas de seguridad vigentes en su versión actual.

## Indicaciones básicas de seguridad

Para identificar las diferentes partes de texto se utilizan pictogramas. Tenga en cuenta estas indicaciones y preste una especial atención en estos casos. ¡Facilite también a otros usuarios o personal técnico todas las instrucciones de seguridad laboral!



	<p><b>¡ADVERTENCIA!</b> Esta información hace referencia a una situación posiblemente peligrosa que puede causar lesiones graves o mortales.</p>
---	--

	<p><b>¡ATENCIÓN!</b> Esta información hace referencia a una situación posiblemente peligrosa que puede causar lesiones leves o moderadas y / o daños materiales.</p>
---	--

	<p><b>¡Información!</b> Esta información tiene relación directa con la descripción de una función o de un proceso de manejo concreto.</p>
---	---

**¡Lea atentamente las instrucciones de uso!**

**¡Observe las indicaciones de seguridad adjuntas!**

 	<p><b>¡ADVERTENCIA!</b> <b>Lea todas las indicaciones de seguridad e instrucciones.</b></p> <p>El incumplimiento de las indicaciones de seguridad e instrucciones puede conllevar descargas eléctricas, incendios y/o lesiones de carácter grave.</p> <p>Por ello:</p> <ul style="list-style-type: none"> <li>– Guarde todas las indicaciones de seguridad e instrucciones para una consulta futura y entregue los equipos a terceras personas únicamente junto con el manual.</li> </ul>
---	---





	<p><b>¡ADVERTENCIA!</b>  <b>Peligro de lesiones por esquirlas que pudieran salir despedidas.</b></p> <p>En caso de uso incorrecto o de la utilización de herramientas y equipos de compresión que presenten desgaste o daños, existe el riesgo de sufrir lesiones por esquirlas que pudieran salir despedidas debidas a una rotura.</p> <p>Por ello:</p> <ul style="list-style-type: none"> <li>– Solo personas cualificadas deben utilizar herramientas y equipos de compresión.</li> <li>– Deben cumplirse obligatoriamente los intervalos de mantenimiento.</li> <li>– Debe comprobarse la existencia de grietas e indicios de desgaste en las herramientas y los equipos de compresión antes de su uso.</li> <li>– Las herramientas y los equipos de compresión con grietas u otros indicios de desgaste deben descartarse inmediatamente y no deben volver a utilizarse.</li> <li>– Utilizar las herramientas y los equipos de compresión únicamente en un estado técnicamente impecable.</li> <li>– En caso de uso incorrecto, no volver a utilizar la herramienta y el equipo de compresión y hacer que se revisen en un taller autorizado.</li> </ul>
---	---

	<p><b>¡ATENCIÓN!</b>  <b>Daños y fallos de funcionamiento de la herramienta y del equipo de compresión debidos a una manipulación no conforme a lo prescrito.</b></p> <p>Por ello:</p> <ul style="list-style-type: none"> <li>– Sustituir las herramientas de compresión gastadas.</li> <li>– Utilizar maletines de transporte para el transporte y el almacenamiento y guardar las herramientas y el equipo de compresión en una estancia seca.</li> <li>– En caso de detectar daños, hacer que sean comprobados por un taller autorizado.</li> <li>– Observar las normas de seguridad respecto a los agentes de limpieza y anticorrosivos utilizados.</li> </ul>
---	--

	<p><b>¡Información!</b></p> <p>Las instrucciones de procesamiento y montaje para empalmes o tubos se encuentran en la documentación del fabricante del sistema.</p>
---	---

### 3 Símbolos en el equipo

Símbolo	Significado
	Etiqueta de mantenimiento; indica el siguiente mantenimiento
	Advertencia acerca de esquirlas despedidas

## ES 4 Volumen de suministro

Los componentes suministrados con el equipo estándar son los siguientes:

ACO202	ECO202
Equipo de compresión con instrucciones de uso	Equipo de compresión con instrucciones de uso
Cargador de batería con instrucciones de uso	
Batería de 18 V c.c.	
Indicaciones de seguridad	Indicaciones de seguridad
Direcciones de talleres autorizados	Direcciones de talleres autorizados
Maletín de transporte	Maletín de transporte

Otros accesorios (p. ej. mordazas, modazas intermedias, anillos de compresión) se incluyen opcionalmente. Consulte por favor el volumen de suministro al proveedor del sistema.

## 5 Datos técnicos

### ACO202/ECO202

Equipo:	ACO202	ECO202
Tensión nominal:	18 V c.c.	Véase la placa de características
Frecuencia:	--	Véase la placa de características
Consumo de potencia	450 W	Véase la placa de características
Fuerza nominal:	32 kN	32 kN
Altura:	125 mm	111 mm
Longitud:	408 mm con batería de 1,5 Ah 428 mm con batería de 3,0 Ah	430 mm
Anchura:	80 mm	75 mm
Peso neto:	2,9 kg (sin batería)	3,9 kg
Margen de compresión:	Plástico: hasta 75 mm Ø (hasta 110 mm Ø dependiendo del sistema) Metal: hasta 54 mm Ø (hasta 108 mm Ø dependiendo del sistema)	Plástico: hasta 75 mm Ø (hasta 110 mm Ø dependiendo del sistema) Metal: hasta 54 mm Ø (hasta 108 mm Ø dependiendo del sistema)
Nivel de intensidad sonora máx.	87,5 db(A) <sup>1)</sup>	89,5 db(A) <sup>1)</sup>

Equipo:	ACO202	ECO202
Nivel de presión sonora en el oído del operario:	76,5 db(A) <sup>1)</sup>	78,5 db(A) <sup>1)</sup>
Valor de vibración:	<2,5 m/s <sup>2</sup> <sup>2)</sup>	<2,5 m/s <sup>2</sup> <sup>2)</sup>
Tipo de protección:	IP20	IP20
Clase de protección:		II
Tipo de funcionamiento:		S3 – 40%
Rango de temperaturas de servicio:	-10°C a +50°C	-10°C a +50°C

1) Inseguridad de medición 3 db(A) 2) Inseguridad de medición 1,5 m/s<sup>2</sup>

El valor de emisión de vibraciones indicado fue medido siguiendo un procedimiento de ensayo homologado y puede utilizarse para la comparación con otro equipo.

El valor de emisión de vibraciones indicado también puede usarse para evaluar previamente la exposición.

**Atención:** El valor de emisión de vibraciones puede diferir durante la utilización real del equipo del valor indicado dependiendo de la manera de utilización del equipo. Según las condiciones reales de utilización (servicio intermitente) puede ser necesario tomar medidas de seguridad para la protección del usuario.

#### Batería (sólo ACO202)

Tensión:	18 V c.c. (iones de litio)	
Capacidad:	1,5 Ah	3,0 Ah
Altura:	54 mm	75 mm
Longitud:	124 mm	120 mm
Anchura:	82 mm	75 mm
Peso	0,41 kg	0,68 kg
Rango de temperaturas de servicio:	-10°C a +50°C	-10°C a +50°C

	<p><b>¡Información!</b></p> <p><b>Las baterías se suministran de fábrica sin cargar.</b></p> <p>Por ello:</p> <ul style="list-style-type: none"> <li>– Antes de la primera puesta en funcionamiento es necesario cargar las baterías.</li> </ul>
---	--

	<p><b>¡Información!</b></p> <p><b>Temperaturas limitadas para la capacidad de carga y almacenamiento de las baterías.</b></p> <p>Por ello:</p> <ul style="list-style-type: none"> <li>– ¡Tener siempre en cuenta las instrucciones de uso del cargador!</li> </ul>
---	--

## Cargador

El funcionamiento y el manejo del cargador y de las baterías se describen en las instrucciones de uso del cargador.

## 6 Descripción del equipo de compresión

### 6.1 Compresión automática (figura 1)

La herramienta dispone de una función de compresión automática. Esta función garantiza que la compresión sea siempre completa. Por razones de seguridad, la compresión automática sólo se inicia una vez haya comenzado la compresión, es decir, a partir del inicio de la deformación del empalme. Después de dispararse la compresión automática se apaga el LED verde (2) y el proceso de compresión transcurre automáticamente. A partir de este momento, la compresión solamente puede interrumpirse presionando y manteniendo presionado el botón de descarga (4). Una vez completada la compresión, el motor se apaga automáticamente y el LED verde se enciende nuevamente.

Si el botón de inicio (1) se suelta antes de comenzar la compresión automática, el émbolo del equipo de compresión vuelve a su posición inicial. La compresión no se lleva a cabo. El proceso de compresión debe activarse nuevamente.

### 6.2 Botón de descarga (figura 1)

El proceso de compresión puede interrumpirse en cualquier momento presionando y manteniendo presionado el botón de descarga (4). El émbolo del equipo de compresión vuelve así a su posición inicial.

### 6.3 Batería (sólo ACO202)

#### 6.3.1 Retirar la batería (figura 2)

Presione (1) los dos botones de desbloqueo (A) y extraiga la batería (2).

#### 6.3.2 Colocar la batería (figura 3)

Introducir la batería en el equipo hasta que enclave.

#### 6.3.3 Indicador del estado de la batería (figura 2)

El estado de carga de la batería se indica presionando el botón (B). El número de LEDs encendidos indica el estado de carga. Un LED parpadeante indica una reserva de capacidad máxima del 10%. La batería debería cargarse en breve.

Si la batería se encuentra en el equipo de compresión durante la comprobación del estado de carga, debe haber transcurrido como mínimo 1 minuto desde la última compresión. En caso contrario la indicación es inexacta.

## 6.4 ACO202 y batería

	<p><b>¡Información!</b></p> <p>El equipo de compresión ACO 202 solamente debe operarse con baterías de iones de litio de 18 V. La batería recargable de 18 V sólo debe utilizarse en equipos de compresión apropiados.</p>
---	--

**Comportamiento del equipo de compresión tras un tiempo prolongado de no utilización o al sustituir la batería:**

El equipo de compresión conmuta al modo de reposo (SLEEP) si no se utiliza durante aproximadamente 30 minutos o al colocar de nuevo la batería. En tal caso ya no se encienden los LED. Accionar el botón de inicio brevemente para activar el equipo de compresión.

**Comportamiento del equipo de compresión en caso de descarga de la batería:**

Al iniciar un proceso de compresión se verifica si la carga de la batería es suficiente para finalizar el proceso. Si no fuera así, el equipo no se activa. El LED verde parpadea.

Si el LED verde parpadea tras una operación de compresión, dicha operación ha podido ser realizada aún correctamente. Antes del próximo proceso de compresión es necesario recargar la batería.

## 7 Puesta en servicio y funcionamiento

### 7.1 Preparar el ACO202 / ECO202

	<p><b>¡ATENCIÓN!</b></p> <p><b>Peligro de aplastamiento de los dedos al operar el equipo sin mordaza de compresión/mordaza intermedia. (Figura 4)</b></p> <p>Si no hay colocada ninguna mordaza de compresión/mordaza intermedia es posible poner los dedos en la zona de peligro. Al iniciar el equipo pueden aplastarse los dedos.</p> <p>Por ello:</p> <ul style="list-style-type: none"> <li>– No utilizar el equipo sin mordazas de compresión.</li> <li>– No colocar los dedos en la zona de peligro.</li> </ul>
---	--

	<p><b>¡Información!</b></p> <p>La herramienta no arranca si el pasador de sujeción (5) no está introducido correctamente. El LED verde parpadea.</p>
---	--

	<p><b>¡Información!</b></p> <p><b>El equipo de compresión no es adecuado para una operación continua. Tras 30 minutos de funcionamiento ininterrumpido debe realizarse una pausa de al menos 15 minutos para que el equipo pueda enfriarse.</b></p>
---	---

- Colocar la mordaza de compresión/mordaza intermedia en el equipo como se ilustra en las figuras 5 a 7.

**ES 7.2 Significado de la indicación LED**

Indicación LED	Estado o causa	Medidas a tomar
LED verde apagado.	El equipo se encuentra en el modo de reposo.	Pulsar brevemente el botón de inicio (véase el capítulo 6.4).
LED verde iluminado.	Listo para el servicio.	
LED verde apagado (proceso de compresión en marcha).	Compresión automática en marcha, el equipo finaliza el proceso de compresión automáticamente.	
LED verde parpadea.	Carga insuficiente de la batería.	Cargar o sustituir la batería.
LED verde parpadea.	El pasador de sujeción no está correctamente cerrado.	Encaje el pasador de sujeción o verifique el pasador y el cilindro.
LED verde parpadea. (La herramienta retorna automáticamente a su posición inicial).	¡El pasador de sujeción se ha soltado!	Encaje el pasador de sujeción o verifique el pasador y el cilindro. NOTA La compresión posiblemente no ha sido finalizada completamente. Compruébelo y repítala en caso necesario.
LED rojo (3) parpadea.	Equipo fuera del rango de temperatura.	El equipo solamente funciona dentro de un rango de temperatura de -10 a +50°C. Si parpadea el LED rojo, debe llevarse el equipo a un entorno más cálido/frío. El equipo puede calentarse a la temperatura de servicio haciéndolo funcionar en vacío.
LED rojo encendido.	Anomalía en el equipo.	Accione el botón de inicio. Si esto no da resultado, es señal de que el equipo de compresión presenta una avería. Envíe la herramienta a un taller especializado. NOTA La compresión posiblemente no ha sido finalizada completamente. Compruébelo y repítala en caso necesario.
Los LEDs rojo y verde parpadean alternadamente.	Alcanzado el intervalo de mantenimiento.	Entregar el equipo de compresión para su mantenimiento.

### 7.3 Comprimir

	<p><b>¡ATENCIÓN!</b> <b>¡Peligro de aplastamiento!</b></p> <p>Existe peligro de aplastamiento de los dedos y las manos.</p> <p>Por ello:</p> <ul style="list-style-type: none"> <li>– No mantener ninguna parte del cuerpo ni objetos extraños durante el proceso de compresión entre las mordazas de compresión.</li> <li>– No sujetar las palancas de la mordaza con la mano durante el proceso de compresión.</li> </ul>
---	---

	<p><b>¡ATENCIÓN!</b></p> <p><b>No colocar los dedos en la zona de peligro si no hay montada ninguna mordaza de compresión/mordaza intermedia. (Figura 4)</b></p> <p>Los dedos podrían resultar aplastados.</p> <p>Por ello:</p> <ul style="list-style-type: none"> <li>– No utilizar el equipo sin mordazas de compresión.</li> <li>– No colocar los dedos en la zona de peligro.</li> </ul>
---	--

	<p><b>¡Información!</b></p> <p>La herramienta no arranca si el pasador de sujeción (5) no está introducido correctamente. El LED verde parpadea.</p>
--	--

	<p><b>¡Información!</b></p> <p>¡Tenga en cuenta las instrucciones de uso de la herramienta de compresión!</p>
---	---

1. Compruebe que el ancho nominal de la pieza de empalme coincida con el ancho nominal de la mordaza de compresión/anillo de conformación.
2. Para colocar la mordaza de compresión/anillo de conformación observar las indicaciones del fabricante del sistema. (Figura 8)  
Si se utiliza un anillo de conformación: Colocar la mordaza intermedia en el anillo de conformación conforme a las indicaciones del fabricante del anillo.

	<p><b>¡Información!</b></p> <p><b>Tras ejecutar completamente la compresión, asegurarse de que la mordaza de compresión esté completamente cerrada. (Figura 9)</b></p>
---	--

	<p><b>¡Información!</b></p> <p><b>Tras ejecutar completamente la compresión, tener en cuenta que no haya ninguna ranura en la zona del anillo de compresión entre los segmentos.</b></p>
---	--

3. Para iniciar, accionar el botón de inicio.

4. Concluida la operación de compresión:
- Si se utiliza un anillo de conformación: soltar primero la mordaza intermedia del anillo de conformación y seguidamente
  - Soltar la mordaza de compresión/el anillo de conformación del empalme (figura 10).

## 8 Limpieza, mantenimiento y reparación

	<p><b>¡ATENCIÓN!</b></p> <p><b>Peligro de lesiones durante la limpieza o la reparación por el accionamiento accidental del interruptor de conexión.</b></p> <p>Por ello:</p> <ul style="list-style-type: none"> <li>– Antes de efectuar trabajos de limpieza, mantenimiento o reparación, observar las indicaciones de seguridad y extraer siempre la batería o desenchufar el conector de red.</li> </ul>
---	--

### Direcciones de talleres autorizados

Consulte las direcciones de los talleres autorizados en la hoja adjunta ("Direcciones de talleres autorizados") o en [www.novopress.de](http://www.novopress.de).

### Intervalos de mantenimiento

Los trabajos de mantenimiento y reparación sólo pueden ser llevados a cabo por Novopress o talleres autorizados NOVOPRESS.

	<p><b>¡Información!</b></p> <p>En el equipo de compresión se indica el próximo mantenimiento. Este mantenimiento debe realizarse al menos cada 2 años. Si se ejecutan más de 40000 compresiones cada 2 años, el mantenimiento debe realizarse a más tardar después de alcanzar estas 40000 compresiones. Esto se señala mediante la indicación LED (véase el capítulo 7.2 Significado de la indicación LED).</p>
---	--

### Regularmente (antes del uso, al comienzo de la jornada laboral) o en caso de suciedad (Figura 10)

Comprobar la existencia de daños externos reconocibles, grietas en el material y otros indicios de desgaste. Si se detectan defectos, dejar de utilizar el equipo y hacer que sea reparado.

### Dos veces al año

Hacer que el equipo sea comprobado por un técnico electricista o un taller autorizado Novopress.

### Anualmente

Hacer que el equipo de compresión sea revisado y mantenido por Novopress o un taller autorizado Novopress.



## 9 Eliminación

ES

	<p><b>¡ATENCIÓN!</b> <b>Peligro para las aguas freáticas</b> <b>El equipo contiene aceite hidráulico.</b></p> <p>Los aceites hidráulicos suponen un peligro para las aguas freáticas. El purgado incontrolado o el desecho incorrecto están penados legalmente.</p> <p>Por ello:</p> <ul style="list-style-type: none"><li>– Desechar el equipo respetando el medio ambiente.</li></ul>
---	---

Para desechar las baterías y el cargador se deben respetar las indicaciones de las instrucciones de uso del cargador adjuntas.

Novopress recomienda entregar los componentes a desechar a una empresa especializada autorizada.

El producto cumple los requerimientos de la Directiva EU 2002/95/CE RoHS sobre restricciones a la utilización de determinadas sustancias peligrosas en equipos eléctricos y electrónicos.

Los fabricantes de equipos eléctricos están obligados a aceptar los equipos usados y desecharlos correctamente según la Directiva EU 2002/96/CE RAEE sobre residuos de equipos eléctricos y electrónicos.

El producto no debe desecharse con la basura normal. Los equipos usados deben devolverse directamente a Novopress para su correcta eliminación.

## 10 Garantía

La empresa Novopress concede para sus equipos y herramientas de compresión la garantía legal completa de 24 meses. El período de garantía comienza siempre en el momento del suministro, que en caso de duda debe acreditarse mediante el correspondiente documento de compra.

Dentro de este periodo de prestación, la garantía cubre la reparación de todos los daños o defectos de la herramienta debidos a fallos de material o fabricación.

La garantía no cubre:

- Daños ocasionados por una utilización inapropiada o un mantenimiento deficiente.
- Daños ocasionados por la utilización de productos no autorizados por Novopress para sus equipos de compresión.
- Daños ocasionados por la compresión de tubos o empalmes inadecuados.

La garantía de Novopress para los componentes sometidos a desgaste sólo es válida durante su periodo de vida útil prevista.

Las prestaciones derivadas de reclamaciones por garantía no deben abonarse. Sin embargo, los costes de envío y retorno corren a cargo del usuario.

Las reclamaciones sólo serán aceptadas si el equipo se envía a Novopress o a un taller especializado Novopress sin haber sido desmontado.

La reparación o sustitución del equipo por motivos de garantía no supone una extensión del período de garantía. Para la reparación o sustitución sólo deben utilizarse piezas nuevas que

ES

cumplan exactamente la misma función que las antiguas. Las piezas defectuosas y sustituidas como tal son propiedad del fabricante.

#### **Garantía complementaria tras transcurrir el periodo de garantía legal**

Concedemos de forma voluntaria para el tiempo posterior al periodo de garantía legal las siguientes garantías complementarias.

#### **1 año de garantía complementaria para equipos de compresión nuevos, mordazas intermedias nuevas y anillos de compresión nuevos**

Novopress concede una garantía complementaria de un año para todos los equipos de compresión nuevos, todas las mordazas intermedias nuevas y todos los anillos de compresión nuevos si se han entregado para su mantenimiento como mínimo cada 12 meses a Novopress o a uno de los talleres autorizados Novopress. El mantenimiento se carga en factura. Para conocer los costes de este mantenimiento, diríjase a Novopress o a un taller autorizado por Novopress.

#### **3 años de garantía complementaria para mordazas de compresión nuevas**

Novopress concede una garantía complementaria de tres años para todas las mordazas de compresión y mordazas intercambiables nuevas y todos los insertos de compresión nuevos si se han entregado para su mantenimiento como mínimo cada 12 meses a Novopress o a uno de los talleres autorizados por Novopress. El mantenimiento se carga en factura. Para conocer los costes de este mantenimiento, diríjase a Novopress o a un taller autorizado por Novopress.

#### **Garantía sobre reparaciones**

Novopress concede, tras haber transcurrido el periodo de garantía del producto nuevo, en caso de una reparación posterior las siguientes prestaciones por garantía sobre la reparación y los repuestos:

- 6 meses de garantía para las piezas sustituidas.
- 12 meses de garantía para los módulos sustituidos.
- 12 meses de garantía para los equipos de compresión sustituidos.

## **11 Declaración de conformidad CE**

Según las Directivas 2004/108/CE; 2006/42/CE

Por la presente declaramos que los

#### **Equipos de compresión ACO202 y ECO202**

en base a la concepción y tipo de construcción así como de la versión por nosotros comercializada cumplen los vigentes requerimientos básicos de seguridad y salud. Esta declaración pierde su validez en caso de una utilización no conforme a lo prescrito del producto correspondiente o en caso de una modificación del producto no acordada con nosotros.

Normas aplicadas:

EN 55014-1; EN 55014-2; EN 60745-1; EN ISO 14121-1; EN ISO 12100-1; EN ISO 12100-2

Novopress GmbH&Co KG  
Scharnhorststr. 1  
41460 Neuss  
Alemania



Sven Meyer  
Gerente  
15.12.2010

## Vertaling van de originele handleiding

### Inhoudsopgave

1	Aangewezen gebruik .....	61
2	Elementaire veiligheidsvoorschriften .....	62
3	Symbolen op de machine .....	63
4	De levering omvat .....	64
5	Technische gegevens .....	64
6	Korte beschrijving van de persmachine .....	66
7	Inbedrijfstelling en bediening .....	67
8	Reiniging, onderhoud en reparaties .....	70
9	Afvalverwerking .....	71
10	Garantie .....	71
11	EG-conformiteitsverklaring .....	72

## 1 Aangewezen gebruik

De persklauwen, resp. tussenklauwen en persringen zijn uitsluitend bedoeld voor gebruik in persmachines die door Novopress worden gefabriceerd, resp. door Novopress in overeenstemming met de systeemaanbieder als geschikt worden verklaard. Neem voor nadere informatie contact op met de systeemaanbieder of met Novopress.

De machines, de persklauwen en de persringen dienen uitsluitend voor het persen van buizen en fittingen. De persklauwen en persringen zijn speciaal hiervoor ontworpen.

Elk ander gebruik of elk gebruik dat de omvang van deze bepalingen overschrijdt, geldt als niet aangewezen.

Alle werkzaamheden met dit gereedschap die niet onder het aangewezen gebruik vallen, kunnen schade aan de persmachine, het toebehoren en de buisleiding veroorzaken. Dat kan lekkages en/of letsel tot gevolg hebben.

Voor schade

- door het gebruik van ongeschikte persgereedschappen resp. persgereedschappen van andere fabrikanten of
- door toepassingen die buiten de omvang van het aangewezen gebruik worden uitgevoerd,

is Novopress niet aansprakelijk.

Onder aangewezen gebruik wordt ook het opvolgen van de gebruiksaanwijzing, het naleven van de inspectie- en onderhoudsvoorwaarden en het in acht nemen van de veiligheidsvoorschriften in hun actuele versie verstaan.

**NL 2**

## Elementaire veiligheidsvoorschriften

De volgende pictogrammen worden gebruikt om bepaalde tekstpassages te markeren. Neem deze instructies in acht en ga in deze gevallen bijzonder voorzichtig te werk. Breng andere gebruikers of monteurs ook op de hoogte van deze werkveiligheidsinstructies!



	<p><b>WAARSCHUWING!</b> Deze informatie verwijst naar een mogelijk gevaarlijke situatie die zwaar of fataal letsel tot gevolg kan hebben.</p>
---	---

	<p><b>VOORZICHTIG!</b> Deze informatie verwijst naar een mogelijk gevaarlijke situatie die gering of licht letsel en/of materiële schade tot gevolg kan hebben.</p>
---	---

	<p><b>Informatie!</b> Deze informatie houdt direct verband met de beschrijving van een functie of een bedieningsprocedure.</p>
---	--

**Lees de gebruiksaanwijzing zorgvuldig door!**

**Neem de bijgaande veiligheidsvoorschriften in acht!**



 	<p><b>WAARSCHUWING!</b> <b>Lees alle veiligheidsvoorschriften en aanwijzingen.</b></p> <p>Wanneer de veiligheidsvoorschriften en aanwijzingen niet in acht worden genomen, kunnen elektrische schokken, brand en/of zwaar letsel worden veroorzaakt.</p> <p>Daarom:</p> <ul style="list-style-type: none"> <li>– Bewaar alle veiligheidsvoorschriften en aanwijzingen voor toekomstige raadpleging en geef de machines alleen met de aanwijzingen door aan andere personen.</li> </ul>
---	--

	<p><b>WAARSCHUWING!</b>  <b>Verwondingsgevaar door wegvliegende brokstukken</b></p> <p>Bij verkeerde toepassing van persgereedschappen of gebruik van versleten resp. beschadigde persgereedschappen en persapparaten bestaat er verwondingsgevaar door wegvliegende brokstukken.</p> <p>Daarom:</p> <ul style="list-style-type: none"> <li>– Persgereedschappen en persmachines mogen uitsluitend door een vakman worden gebruikt.</li> <li>– Onderhoud en onderhoudsintervallen moeten absoluut worden aangehouden.</li> <li>– Voor elk gebruik de persgereedschappen en persmachines controleren op barsten en andere tekenen van slijtage.</li> <li>– Persgereedschappen en persmachines met materiaalbarsten of andere tekenen van slijtage moeten direct buiten gebruik worden gesteld en niet meer worden gebruikt.</li> <li>– Alleen persgereedschappen en persmachines gebruiken die zich in een technisch goede toestand bevinden.</li> <li>– Na verkeerd gebruik persgereedschap en persmachine niet meer gebruiken en door een erkende werkplaats laten controleren.</li> </ul>
---	---

	<p><b>VOORZICHTIG!</b>  <b>Beschadigingen en defecten van het persgereedschap en de persmachine door verkeerd gebruik</b></p> <p>Daarom:</p> <ul style="list-style-type: none"> <li>– Versleten persgereedschappen vervangen.</li> <li>– Voor transport en opslag de transportkoffer gebruiken en de persgereedschappen en de persmachine in een droge ruimte opbergen.</li> <li>– Beschadigingen onmiddellijk door een erkende werkplaats laten controleren.</li> <li>– Veiligheidsinstructies van de toegepaste reinigings- en corrosiebeschermende middelen in acht nemen</li> </ul>
--	---

	<p><b>Informatie!</b></p> <p>Voor de verwerkings- en montage-instructies voor fitting of buizen dient u de documentatie van de systeemaanbieder te raadplegen!</p>
---	--

### 3 Symbolen op de machine

Symbol	Betekenis
	Onderhoudssticker; geeft de volgende onderhoudsbeurt aan.
	Waarschuwing voor wegvliegende brokstukken

## NL 4 De levering omvat

Tot de leveringsomvang van de standaarduitrusting behoren:

ACO202	ECO202
Persmachine incl. handleiding	Persmachine incl. handleiding
Acculader incl. gebruiksaanwijzing	
Accu 18 VDC	
Veiligheidsvoorschriften	Veiligheidsvoorschriften
Lijst met adressen	Lijst met adressen
Transportkoffer	Transportkoffer

Overig toebehoren (bijv. persklauwen, tussenklauwen, persringen) is als optie bijgevoegd. Vraag de systeemaanbieder naar de omvang.

## 5 Technische gegevens

### ACO202/ECO202

Machine:	ACO202	ECO202
Nominale spanning:	18 VDC	zie typeplaatje
Frequentie:	--	zie typeplaatje
Opgenomen vermogen	450 W	zie typeplaatje
Nominale kracht:	32 kN	32 kN
Hoogte:	125 mm	111 mm
Lengte:	408 mm met accu 1,5 Ah 428 mm met accu 3,0 Ah	430 mm
Breedte:	80 mm	75 mm
Nettogewicht:	2,9 kg (zonder accu)	3,9 kg
Persbereik:	Kunststof: tot 75 mm Ø (tot 110 mm Ø afhankelijk van het systeem) Metaal: tot 54 mm Ø (tot 108 mm Ø afhankelijk van het systeem)	Kunststof: tot 75 mm Ø (tot 110 mm Ø afhankelijk van het systeem) Metaal: tot 54 mm Ø (tot 108 mm Ø afhankelijk van het systeem)
Geluidsniveau max.	87,5 db(A) <sup>1)</sup>	89,5 db(A) <sup>1)</sup>
Geluidsdruk niveau bij het oor van de gebruiker:	76,5 db(A) <sup>1)</sup>	78,5 db(A) <sup>1)</sup>

Machine:	ACO202	ECO202
Trilwaarde:	<2,5 m/s <sup>2</sup> <sup>2)</sup>	<2,5 m/s <sup>2</sup> <sup>2)</sup>
Norm:	IP20	IP20
Beschermingsklasse:		II
Bedrijfsmodus:		S3 – 40%
Bedrijfstemperatuur:	-10°C tot +50°C	-10°C tot +50°C

1) Meettolerantie 3 db(A) 2) Meettolerantie 1,5 m/s<sup>2</sup>

De aangegeven trillingsemissiewaarde is volgens een gestandaardiseerd testmethode gemeten en kan worden gebruikt voor vergelijking met een ander apparaat.

De aangegeven trillingsemissiewaarde kan ook worden gebruikt voor een voorbereidende inschatting van de blootstelling.

**Let op:** De trillingsemissiewaarde kan ook tijdens het daadwerkelijke gebruik van het apparaat afwijken van de opgegeven waarde, afhankelijk van de wijze waarop het apparaat werd gebruikt. Afhankelijk van de feitelijke gebruiksomstandigheden (periodiek gebruik) kan het noodzakelijk zijn veiligheidsmaatregelen vast te stellen ter bescherming van de bedieningspersoon.

#### Accu (alleen ACO202)

Spanning:	18 VDC (lithiumion)	
Capaciteit:	1,5 Ah	3,0 Ah
Hoogte:	54 mm	75 mm
Lengte:	124 mm	120 mm
Breedte:	82 mm	75 mm
Gewicht	0,41 kg	0,68 kg
Bedrijfstemperatuur:	-10°C tot +50°C	-10°C tot +50°C

	<p><b>Informatie!</b></p> <p><b>De accu's zijn af fabriek niet opgeladen.</b></p> <p>Daarom:</p> <ul style="list-style-type: none"> <li>– Vóór de eerste inbedrijfstelling accu's laden.</li> </ul>
---	---

	<p><b>Informatie!</b></p> <p><b>Beperkt temperatuurbereik voor laadvermogen en opslag van de accu's.</b></p> <p>Daarom:</p> <ul style="list-style-type: none"> <li>– De gebruiksaanwijzing van het laadapparaat absoluut in acht nemen!</li> </ul>
---	--

#### Acculader

Voor de werking en de bediening van de acculader en de accu verwijzen wij u naar de bijgevoegde gebruiksaanwijzing voor de acculader.

## NL 6 Korte beschrijving van de persmachine

### 6.1 Persautomaat (afbeelding 1)

De machine beschikt over een persautomaat. Deze garandeert te allen tijde een volledig persfase. De persautomaat schakelt uit veiligheidsredenen pas in wanneer de persfase al begonnen is, d.w.z. vanaf het begin van de vervorming van de fitting. Na het inschakelen van de persautomaat dooft de groene LED (2) en wordt het persproces automatisch uitgevoerd. Nu kan de persfase alleen nog door indrukken en ingedrukt houden van de ontlastknop (4) worden onderbroken. Nadat de persfase is voltooid, schakelt de motor zichzelf automatisch uit en gaat de groene LED weer branden.

Wordt de startknop (1) voor het toepassen van de persautomaat losgelaten, beweegt de zuiger in de persmachine terug in zijn uitgangspositie. De persfase wordt niet uitgevoerd. Het persproces moet opnieuw worden ingeschakeld.

### 6.2 Ontlastknop (afbeelding 1)

Het persproces kan op elk moment worden onderbroken door het indrukken en ingedrukt houden van de ontlastknop (4). De zuiger in de persmachine beweegt daardoor terug in zijn uitgangspositie.

### 6.3 Accu (alleen ACO202)

#### 6.3.1 Accu verwijderen (afbeelding 2)

Beide ontgrendelknoppen (A) indrukken (1) en dan de accu eruit trekken (2).

#### 6.3.2 Accu aanbrengen (afbeelding 3)

Accu zoals afgebeeld in de machine steken, tot de accu vergrendelt.

#### 6.3.3 Accu-toestandsaanduiding (afbeelding 2)

Door het indrukken van de toets (B) wordt de ladingstoestand van de accu aangegeven. Het aantal brandende LED's geeft de ladingstoestand aan. Een knipperende LED geeft een maximale capaciteitsreserve van 10% aan. De accu moet binnenkort geladen worden.

Bevindt de accu zich tijdens de controle van de ladingstoestand in de persmachine, moet de laatste persfase minimaal 1 minuut geleden uitgevoerd zijn. Anders is de aanduiding onnauwkeurig.

### 6.4 ACO202 en accu

	<p><b>Informatie!</b></p> <p><b>De persmachine ACO 202 kan alleen met 18V-lithiumion-accu's worden gebruikt. De 18V-accu mag alleen in daarvoor geschikte persmachines worden gebruikt.</b></p>
---	---



**Werking van de persmachine bij langere periode van niet gebruiken of bij verwisselen van de accu:**

Als de persmachine ca. 30 minuten lang niet wordt gebruikt of als er een andere accu wordt geplaatst, wordt deze in de SLEEP-modus geschakeld. Er brandt geen LED meer. Voor het starten van de persmachine de startknop kort indrukken.



**Werking van de persmachine bij lege accu:**

Aan het begin van een persfase wordt gecontroleerd of de acculading voldoende is om de persfase af te ronden. Is dat niet het geval, start de machine niet. De groene LED knippert.

Als de groene LED na een persfase knippert, is deze persfase nog correct uitgevoerd. Vóór de volgende persfase moet de accu opnieuw worden opgeladen.

## 7 Inbedrijfstelling en bediening

### 7.1 ACO202/ECO202 voorbereiden

	<p><b>VOORZICHTIG!</b></p> <p><b>Gevaar voor kneuzingen van de vingers door gebruik van de machine zonder persklauw/tussenklauw. (afbeelding 4)</b></p> <p>Wanneer er geen persklauw/tussenklauw is aangebracht, kunnen de vingers in de gevarezone worden gehouden. Door het starten van de machine kunnen de vingers worden gekneusd.</p> <p>Daarom:</p> <ul style="list-style-type: none"> <li>– Bedien de machine niet zonder persklauwen.</li> <li>– Vingers niet in de gevarezone houden.</li> </ul>
	<p><b>Informatie!</b></p> <p>Bij niet correct ingeschoven bevestigingspen (5) start de machine niet. De groene LED knippert.</p>
	<p><b>Informatie!</b></p> <p><b>De persmachine is niet geschikt voor continu bedrijf. Na 30 minuten ononderbroken gebruik moet er een korte pauze worden ingelast van minimaal 15 minuten, opdat de machine kan afkoelen.</b></p>

- Persklauw/tussenklauw zoals in de afbeeldingen 5 t/m 7 afgebeeld in de persmachine aanbrengen.

**NL 7.2 Betekenis van de LED-indicaties**

LED-indicatie	Status of oorzaak	Oplossing
Groene LED uit.	Machine bevindt zich in de Sleep-modus.	Startknop even indrukken (zie hoofdstuk 6.4).
Groene LED brandt.	Gereed voor gebruik	
Groene LED uit (persproces is bezig)	Persautomaat is aan, machine beëindigt het persproces automatisch.	
Groene LED knippert.	Acculading niet voldoende!	Accu opladen of vervangen.
Groene LED knippert.	Bevestigingspen niet correct gesloten.	Bevestigingspen terugplaatsen of bevestigingspen en cilinder controleren.
Groene LED knippert.  (persmachine keert automatisch naar de uitgangspositie terug).	Bevestigingspen is losgeraakt!	Bevestigingspen terugplaatsen of bevestigingspen en cilinder controleren. <b>AANWIJZING!</b> De persfase wordt eventueel niet volledig voltooid, controleren en zo nodig herhalen.
Rode LED (3) knippert.	Apparaat buiten temperatuurbereik	Het apparaat werkt alleen binnen het temperatuurbereik van -10° C tot +50° C. Wanneer de rode LED knippert, moet het apparaat in een warmere/koudere omgeving worden gebracht. De machine kan door lege cycli worden opgewarmd en op bedrijfstemperatuur worden gebracht.
Rode LED brandt.	Machinestoring	Startknop indrukken. Als dat niet helpt, is de persmachine defect. Machine bij servicedienst aanbieden. <b>AANWIJZING!</b> De persfase wordt eventueel niet volledig voltooid, controleren en zo nodig herhalen.
Rode en groene LED knipperen afwisselend	Onderhoudsinterval bereikt	De persmachine voor onderhoud wegbrengen.

### 7.3 Persen

	<p><b>VOORZICHTIG!</b> <b>Gevaar voor kneuzingen!</b></p> <p>Er is een kans op kneuzen van vingers en handen.</p> <p>Daarom:</p> <ul style="list-style-type: none"> <li>– Geen lichaamsdelen of vreemde voorwerpen tijdens het persproces tussen de persklauwen houden.</li> <li>– De klauwhefbomen tijdens het persen niet met de handen vasthouden.</li> </ul>
---	--

	<p><b>VOORZICHTIG!</b> <b>Steek geen vingers in de gevarenzone als er geen persklauw/tussenklauw geplaatst is. (afbeelding 4)</b></p> <p>De vingers kunnen worden gekneusd.</p> <p>Daarom:</p> <ul style="list-style-type: none"> <li>– Bedien de machine niet zonder persklauwen.</li> <li>– Vingers niet in de gevarenzone houden.</li> </ul>
---	---

	<p><b>Informatie!</b></p> <p>Bij niet correct ingeschoven bevestigingspen (5) start de machine niet. De groene LED knippert.</p>
---	--

	<p><b>Informatie!</b></p> <p>Neem de gebruiksaanwijzing van de persgereedschappen door!</p>
---	---

1. Controleer of de nominale breedte van de persfitting overeenkomt met de nominale breedte van de persklauw/persring.
2. Neem voor het aanbrengen van de persklauw/persring de aanwijzingen van de systeemfabrikant in acht. (afbeelding 8)  
Bij gebruik van een persring: Breng de tussenklauw volgens de specificaties van de fabrikant van de persring op de persring aan.

	<p><b>Informatie!</b></p> <p><b>Nadat het persen is voltooid, moet erop worden gelet dat de persklauw volledig gesloten is. (afbeelding 9)</b></p>
---	--

	<p><b>Informatie!</b></p> <p><b>Na de persfase controleren of er bij de persring geen sprake van speling tussen de segmenten is.</b></p>
---	--

3. Druk op de startknop om de machine te starten.

4. Na het persen:
- bij gebruik van een persring: eerst de tussenklauw van de persring halen en vervolgens
  - de persklauw/persring van de persfitting halen (afbeelding 10).

## 8 Reiniging, onderhoud en reparaties

	<p><b>VOORZICHTIG!</b>  <b>Verwondingsgevaar tijdens reiniging of reparatie door onopzettelijk bedienen van de aan-schakelaar.</b></p> <p>Daarom:</p> <ul style="list-style-type: none"> <li>– Neem voor reinigings-, onderhouds- of reparatiewerkzaamheden de veiligheidsvoorschriften in acht en trek altijd de accu resp. de netstekker eruit.</li> </ul>
---	--

### Lijst met adressen

Adressen van geautoriseerde vakkundige werkplaatsen vindt u in het bijgevoegde blad "Lijst met adressen" of kunt u vinden op [www.novopress.de](http://www.novopress.de).

### Onderhoudsintervallen

Onderhouds- of reparatiewerkzaamheden mogen alleen door Novopress of erkende NOVOPRESS-servicediensten worden uitgevoerd.

	<p><b>Informatie!</b></p> <p>Op de persmachine wordt de volgende onderhoudsbeurt aangegeven.  Dit onderhoud moet minimaal elke 2 jaar worden uitgevoerd.  Bij meer dan 40.000 persfases in 2 jaar moet het onderhoud echter uiterlijk na deze 40.000 persfases worden uitgevoerd.  Dit wordt aangegeven door de LED-indicatie (zie hoofdstuk 7.2 Betekenis van de LED-indicaties).</p>
---	--

### Regelmatig (voor gebruik, bij aanvang van de werkdag) of bij vervuiling (afbeelding 10)

Bij extern zichtbare beschadigingen, materiaalscheuren en andere slijtageverschijnselen onderzoeken. Zijn er gebreken, dan de machine niet meer gebruiken, maar laten repareren.

### Om het half jaar

De machine door een elektricien of een Novopress-servicewerkplaats laten controleren.

### Eén keer per jaar

De persmachine bij Novopress of in een Novopress-servicewerkplaats laten keuren en onderhouden.

## 9 Afvalverwerking

NL

**VOORZICHTIG!****Gevaar voor het grondwater  
De machine bevat hydraulische olie.**

Hydraulische oliën zijn een gevaar voor het grondwater. Ongecontroleerd aftappen of ondeskundige afvalverwerking is strafbaar.

Daarom:

- Machine milieuvriendelijk afvoeren.

Voor de verwerking van accu's en acculaders moeten de instructies van de bijgevoegde gebruiksaanwijzing voor de acculader in acht worden genomen.

Novopress adviseert u om de afvalverwerking door erkende, gespecialiseerde bedrijven te laten uitvoeren.

Het product voldoet aan de eisen van de EU-richtlijn 2002/95/EC RoHS (Restriction of Hazardous Substances).

In overeenstemming met de EU-richtlijn 2002/96/EC AEEA (Afgedankte Elektrische en Elektronische Apparatuur) zijn de fabrikanten van elektrische apparaten verplicht oude apparaten in te nemen en vakkundig af te voeren.

Het product mag niet samen met het huisvuil worden afgevoerd. Oude apparaten moeten voor de voorgeschreven afvalverwerking rechtstreeks aan Novopress worden teruggegeven.

## 10 Garantie

De firma Novopress geeft de volle, wettelijke garantie van 24 maanden op haar persmachines en -gereedschappen. De garantieperiode begint altijd op het moment van uitlevering en kan in geval van twijfel worden aangetoond met de aankoopfacturen.

Binnen de garantieperiode omvat de garantie het verhelpen van alle voorkomende schadegevallen of gebreken bij deze gereedschappen die het resultaat zijn van materiaal- of productiefouten.

Van garantie uitgesloten zijn:

- schade die door ondeskundig gebruik of slecht onderhoud ontstaat.
- schade die ontstaat door het gebruik van producten die niet goedgekeurd zijn door Novopress voor haar persmachines.
- schade die door het persen van ongeschikte buizen of fittingen ontstaat.

Voor slijtdelen geeft Novopress alleen garantie gedurende de te verwachten levensduur.

Werkzaamheden als gevolg van garantieclaims hoeven niet te worden betaald. Wel draagt de gebruiker de vrachtkosten voor aanbieden en retourneren.

Klachten kunnen uitsluitend worden erkend wanneer de machine ongedemonteerd aan Novopress of een Novopress-werkplaats wordt aangeboden.

Een reparatie of een vervanging van de machine op basis van garantieredenen resulteert niet in een verlenging van de garantieperiode. De reparatie of vervanging vindt alleen plaats door

nieuwe onderdelen waarvan de werking met die van de oude onderdelen overeenkomt. Elk defect en daarom vervangen onderdeel is eigendom van de fabrikant.

#### **Aansluitende garantie na afloop van de wettelijke garantieperiode**

Wij garanderen voor de periode na de wettelijke garantieperiode vrijwillig de als volgt vermelde aansluitende garanties.

#### **1 jaar aansluitende garantie voor nieuwe persmachines, tussenklauwen en persringen**

Novopress biedt een aansluitende garantie van een jaar voor alle nieuwe persmachines, tussenklauwen en persringen, wanneer ze minimaal elke 12 maanden voor onderhoud bij Novopress of een door Novopress erkende servicedienst zijn geweest. Het onderhoud wordt gefactureerd. Neem voor nadere informatie over de kosten hiervoor contact op bij Novopress of een door Novopress geautoriseerde servicedienst.

#### **3 jaar aansluitende garantie voor nieuwe persklauwen**

Novopress biedt een aansluitende garantie van drie jaar voor alle nieuwe persklauwen, wisselklauwen en persinzetstukken, wanneer ze minimaal elke 12 maanden voor onderhoud bij Novopress of een door Novopress erkende servicedienst zijn geweest. Het onderhoud wordt gefactureerd. Neem voor nadere informatie over de kosten hiervoor contact op bij Novopress of een door Novopress geautoriseerde servicedienst.

#### **Garantie op reparaties**

Novopress garandeert na afloop van de garantieperiode van het nieuwe product in het geval van een daarna uitgevoerde reparatie de volgende garanties op de reparatie en de reserveonderdelen:

- 6 maanden garantie op vervangen reserveonderdelen.
- 12 maanden garantie op vervangen bouwgroepen.
- 12 maanden garantie op vervangen persmachines.

## **11 EG-conformiteitsverklaring**

conform EG-richtlijnen 2004/108/EG; 2006/42/EG

Hiermee verklaren wij dat de

#### **persmachines ACO202 en ECO202**

op basis van het ontwerp en de constructie, alsmede de door ons op de markt gebrachte uitvoering voldoen aan de van toepassing zijnde, elementaire veiligheids- en gezondheidseisen. Bij onjuist gebruik van het betreffende product of bij een verandering aan het product die niet met ons is overlegd, verliest deze verklaring haar geldigheid.

Toegepaste normen:

EN 55014-1; EN 55014-2; EN 60745-1; EN ISO 14121-1; EN ISO 12100-1; EN ISO 12100-2

Novopress GmbH&CoKG  
Scharnhorststr. 1  
41460 Neuss  
Duitsland



Sven Meyer  
Directeur  
15.12.2010

## Översättning av originalbruksanvisningen

### Innehållsförteckning

1	Avsedd användning .....	73
2	Grundläggande säkerhetsanvisningar .....	74
3	Symboler på verktyget .....	75
4	Leverans .....	76
5	Tekniska data .....	76
6	Kort beskrivning av pressverktyget .....	78
7	Idrifttagning och drift .....	79
8	Rengöring, underhåll och reparation .....	82
9	Avfallshantering .....	83
10	Garanti .....	83
11	EG-försäkran om överensstämmelse .....	84

## 1 Avsedd användning

Pressverktygen är uteslutande avsedda att användas i pressbackar, mellanbackar och presslingor som tillverkas av Novopress eller förklarats lämpliga av Novopress i samarbete med systemproducenten. Kontakta systemproducenten eller Novopress för närmare information.

Enheterna, pressbackarna och presslingorna används uteslutande för pressning av rör och förbindningsdelar som de motsvarande pressbackarna och presslingorna är avsedda för.

Annan användning eller användning utöver denna är att betrakta som ej avsedd användning.

Samtliga arbeten som genomförs med detta verktyg, som inte motsvarar avsedd användning, kan orsaka skador på pressverktyg, tillbehör och rörledning. Det kan leda till läckage och/eller personskador.

För skador

- på grund av användning av olämpliga pressverktyg eller pressverktyg från andra tillverkare eller
- på grund av användning som skett utanför avsedd användning

tar Novopress inget ansvar för.

Till avsedd användning hör även att beakta bruksanvisningen, att följa service- och underhållsvillkoren samt att beakta alla tillämpliga säkerhetsbestämmelser i aktuell utgåva.

## Grundläggande säkerhetsanvisningar

Piktogram enligt nedan används för att markera textavsnitt. Observera dessa anvisningar och uppträd särskilt försiktigt i dessa fall. Överlämna alla arbetssäkerhetsanvisningar till andra användare och fackmän!



	<p><b>VARNING!</b> Denna information uppmärksammar på en möjligtvis farlig situation, som kan leda till döden eller allvarliga kroppsskador.</p>
---	--

	<p><b>SE UPP!</b> Denna information uppmärksammar på en möjligtvis farlig situation, som kan leda till mindre eller lätta personskador och/eller saksador.</p>
---	--

	<p><b>Information!</b> Denna information står i direkt samband med beskrivningen av en funktion eller handhavande.</p>
---	--

**Läs bruksanvisningen noga!**

**Beakta de bifogade säkerhetsanvisningarna!**

 	<p><b>VARNING!</b> <b>Läs alla säkerhetsanvisningar och övriga anvisningar.</b></p> <p>Underlåtenhet att följa säkerhetsanvisningar och övriga anvisningar kan orsaka elektriska stötar, brand och/eller svåra skador.</p> <p>Därför:</p> <ul style="list-style-type: none"> <li>– Förvara alla säkerhetsanvisningar och anvisningar för framtiden och överlämna enheterna till andra personer endast tillsammans med bruksanvisningen.</li> </ul>
---	--





	<p><b>VARNING!</b>  <b>Skaderisk på grund av ivägflygande brottstycken</b></p> <p>Vid en felaktig användning av pressverktyg och pressutrustningar eller om slitna eller skadade pressverktyg används finns risk att skada sig av ivägflygande brottstycken.</p> <p>Därför:</p> <ul style="list-style-type: none"> <li>– Pressverktyg och pressutrustningar får endast användas av en specialist.</li> <li>– Underhåll och underhållsintervall måste följas.</li> <li>– Kontrollera innan varje användning om det finns sprickor eller andra slitagesymtom på pressverktygen och pressutrustningarna.</li> <li>– Pressverktyg och pressutrustningar med materialsprickor eller andra slitagesymtom ska omedelbart kasseras och inte användas längre.</li> <li>– Använd pressverktyg och pressutrustningar endast i tekniskt felfritt skick.</li> <li>– Använd inte pressverktyg och pressutrustningar mer efter att de använts felaktigt, lämna dem till en auktoriserad fackverkstad för kontroll.</li> </ul>
---	--

	<p><b>SE UPP!</b>  <b>Skador och felfunktioner på pressverktyget och pressutrustningen på grund av felaktig hantering</b></p> <p>Därför:</p> <ul style="list-style-type: none"> <li>– Byt utslitna pressverktyg.</li> <li>– Använd transportväska för transport och förvaring och förvara pressverktygen och pressutrustningen i ett torrt utrymme.</li> <li>– Låt en auktoriserad fackverkstad omedelbart kontrollera skador.</li> <li>– Beakta säkerhetsanvisningarna för de rengöringsmedel och korrosionsskyddsmedel som används.</li> </ul>
---	--

	<p><b>Information!</b></p> <p>Bearbetnings- och monteringsanvisningar för förbindningsdelar och rör finns i systemproducentens dokumentation.</p>
---	---

### 3 Symboler på verktyget

Symbol	Betydelse
	<p>Serviceärke anger nästa underhåll.</p>
	<p>Varning för ivägflygande brottstycken</p>

**SV 4 Leverans**

Standardutrustningens leverans innehåller:

ACO202	ECO202
Pressverktyg inkl. bruksanvisning	Pressverktyg inkl. bruksanvisning
Laddare inkl. bruksanvisning	
Batteri 18 V d.c.	
Säkerhetsanvisningar	Säkerhetsanvisningar
Serviceadresser	Serviceadresser
Transportväska	Transportväska

Ytterligare tillbehör (t.ex. pressbackar, mellanbackar, presslingor) kan levereras som alternativ. Rådfråga systemproducenten för ytterligare leverans.

**5 Tekniska data**
**ACO202/ECO202**

Verktyg:	ACO202	ECO202
Nominell spänning:	18 V DC	se typskylt
Frekvens:	--	se typskylt
Effekt	450 W	se typskylt
Nominell kraft:	32 kN	32 kN
Höjd:	125 mm	111 mm
Längd:	408 mm med batteri 1,5 Ah 428 mm med batteri 3,0 Ah	430 mm
Bredd:	80 mm	75 mm
Nettovikt:	2,9 kg (utan batteri)	3,9 kg
Pressområde:	Plast: upp till 75 mm Ø (upp till 110 mm Ø beroende på system) Metall: upp till 54 mm Ø (upp till 108 mm Ø beroende på system)	Plast: upp till 75 mm Ø (upp till 110 mm Ø beroende på system) Metall: upp till 54 mm Ø (upp till 108 mm Ø beroende på system)
Ljudnivå max.	87,5 db(A) <sup>1)</sup>	89,5 db(A) <sup>1)</sup>
Ljudtrycksnivå på användarens öron:	76,5 db(A) <sup>1)</sup>	78,5 db(A) <sup>1)</sup>
Vibrationsvärde:	<2,5 m/s <sup>2</sup> <sup>2)</sup>	<2,5 m/s <sup>2</sup> <sup>2)</sup>
Kapslingsklass:	IP20	IP20
Skyddsklass:		II

<b>Verktyg:</b>	<b>ACO202</b>	<b>ECO202</b>
Driftsätt:		S3 – 40%
Temperaturområde under drift:	-10 °C till +50 °C	-10 °C till +50 °C

1) Mätosäkerhet 3 db(A)

2) Mätosäkerhet 1,5 m/s<sup>2</sup>

Angivet vibrationsemissionsvärde har uppmätts enligt en standardiserad provningsmetod och kan användas vid jämförelse med ett annat verktyg.

Angivet vibrationsemissionsvärde kan även användas för en inledande bedömning av återkommande avbrottet.

**Observera:** Vibrationsemissionsvärdet kan skilja sig från det angivna värdet under den faktiska användningen av verktyget. Beroende på faktiska användningsvillkor (intermittent drift) kan det vara nödvändigt att fastställa säkerhetsåtgärder för att skydda operatören.

#### Batteri (endast ACO202)

Spänning:	18V DC (Litium-jon)	
Kapacitet:	1,5 Ah	3,0 Ah
Höjd:	54 mm	75 mm
Längd:	124 mm	120 mm
Bredd:	82 mm	75 mm
Vikt	0,41 kg	0,68 kg
Temperaturområde under drift:	-10 °C till +50 °C	-10 °C till +50 °C

	<p><b>Information!</b></p> <p><b>Batterierna är inte laddade från fabriken.</b></p> <p>Därför:</p> <ul style="list-style-type: none"> <li>– Ladda batterierna före den första idrifttagningen.</li> </ul>
---	---

	<p><b>Information!</b></p> <p><b>Temperaturbegränsningar för laddningsförmåga och förvaring av batterier.</b></p> <p>Därför:</p> <ul style="list-style-type: none"> <li>– Beakta ovillkorligen laddarens bruksanvisning!</li> </ul>
---	---

#### Laddare

Batteriernas och laddarens funktion och handhavande beskrivs i laddarens bruksanvisning.

## SV 6 Kort beskrivning av pressverktyget

### 6.1 Pressautomatik (bild 1)

Verktyget har en pressautomatik. Detta garanterar alltid en komplett pressning. Av säkerhetsskäl kopplas pressautomatiken först in när pressningen har börjat, dvs. först när förbindningsdelen har börjat deformeras. När du utlöst pressautomatiken slocknar den gröna LED:n (2) och pressmomentet löper automatiskt. Nu kan du endast avbryta pressningen genom att trycka och hålla inne avlastningsknappen (4). När pressningen är avslutad slår motorn automatiskt ifrån och den gröna LED:n lyser igen.

Om du släpper startknappen (1) innan pressautomatiken aktiverats, går kolven i pressverktyget tillbaka till utgångsläget. Ingen pressning har genomförts. Du måste utlösa ett ny pressning.

### 6.2 Avlastningsknapp (bild 1)

Du kan alltid avbryta en pressning när som helst genom att du trycker och håller inne avlastningsknappen (4). Kolven i pressverktyget går därmed tillbaka till sitt utgångsläge.

### 6.3 Batteri (endast ACO202)

#### 6.3.1 Ta av batteri (bild 2)

Tryck in båda frigöringsknapparna (A) (1) och dra ut batteriet (2).

#### 6.3.2 Sätta på batteri (bild 3)

Skjut fast batteriet i verktyget tills batteriet hakar fast.

#### 6.3.3 Batteri statusindikering (bild 2)

Tryck på knappen (B) och batteriets laddningsstatus visas. Laddningsstatus anges med antalet LED som lyser. En LED som blinkar anger en maximal effektreserv på 10%. Ladda batteriet snarast.

Sitter batteriet i pressverktyget medan du kontrollerar laddningsstatusen, måste minst 1 minut har gått sedan senaste pressningen. Annars är indikeringen inte exakt.

### 6.4 ACO202 och batteri



#### Information!

**Pressverktyg ACO 202 får endast användas tillsammans med 18 V- Li-jon-batterier. 18V-batteriet får endast användas i lämpliga pressverktyg.**

#### Pressverktygets beteende efter en längre tids stillestånd eller batteribyte:

Pressverktyget växlar till SLEEP-läget om det inte används under ca. 30 minuter eller när batteriet nyligen har bytts. Ingen LED lyser längre. Tryck på startknappen för att starta pressverktyget.



#### Pressverktygets beteende vid urladdat batteri:

I början av en pressning sker en kontroll om batteriladdningen räcker för att slutföra pressningen. Om så inte är fallet startar inte verktyget. Den gröna LED:n blinkar.

Om den gröna LED:n blinkar efter en genomförd pressning är pressningen korrekt utförd. Batteriet måste laddas före nästa pressning.

## 7 Idrifttagning och drift

### 7.1 Förbereda ACO202/ECO202

	<p><b>SE UPP!</b> <b>Klämrisk för fingrarna om verktyget används utan pressback/mellanback. (bild 4)</b></p> <p>Om du inte använder pressback/mellanback går det att hålla fingrarna inom riskzonen. När du startar verktyget kan du klämma fingrarna.</p> <p>Därför:</p> <ul style="list-style-type: none"><li>– Använd inte verktyget utan pressbackar.</li><li>– Håll inte fingrarna inom riskzonen.</li></ul>
	<p><b>Information!</b></p> <p>Verktyget startar inte, om fästbulten (5) inte är korrekt inskjuten. Den gröna LED:n blinkar.</p>
	<p><b>Information!</b></p> <p><b>Pressverktyget är inte lämpligt för konstant drift. Efter 30 minuters oavbruten drift måste du göra en kort paus på minst 15 minuter, för att verktyget ska kunna svalna.</b></p>

- Sätt in pressback/mellanback i pressverktyget som på bilderna 5 och 7.

## SV 7.2

## Betydelse LED-indikering

LED-indikering	Tillstånd resp. orsak	Åtgärd
Grön LED släckt.	Verktyget står i sleep-läge.	Tryck kort på startknappen (se kapitel 6.4).
Den gröna LED:n lyser.	Driftklar	
Den gröna LED:n är släckt (pressning pågår).	Pressautomatiken är inkopplad. Verktyget avslutar pressningen automatiskt.	
Den gröna LED:n blinkar.	Otillräcklig batteriladdning!	Ladda eller byt ut batteriet.
Den gröna LED:n blinkar.	Fästbulten är inte korrekt stängd.	Sätt in fästbulten resp. kontrollera fästbulten och cylindern.
Den gröna LED:n blinkar. (Pressverktyget går automatiskt tillbaka till utgångsläget).	Fästbulten har lossnat!	Sätt in fästbulten resp. kontrollera fästbulten och cylindern. <b>ANVISNING!</b> Pressningen avslutades ev. inte fullständigt. Kontrollera och upprepa vid behov.
Den röda LED:n (3) blinkar.	Verktyget är utanför temperaturområdet	Verktyget fungerar endast inom temperaturområdet mellan -10 °C och +50 °C. När den röda LED:n blinkar måste verktyget flyttas till en varmare/kallare omgivning. Verktyget kan värmas upp till arbetstemperatur genom tomkörning.
Röd LED lyser.	Verktygsfel	Tryck på startknappen. Om detta förblir resultatlöst är pressverktyget defekt. Skicka verktyget till en fackverkstad. <b>ANVISNING!</b> Pressningen avslutades ev. inte fullständigt. Kontrollera och upprepa vid behov.
Röd och grön LED blinkar växelvis	Underhållsintervall uppnådd	Lämna in pressverktyget för underhåll.

## 7.3

## Pressning

	<p><b>SE UPP!</b> <b>Risk för klämskada!</b></p> <p>Det finns risk för att klämma fingrar och händer.</p> <p>Därför:</p> <ul style="list-style-type: none"> <li>– Inga kroppsdelar eller främmande föremål får finnas mellan pressbackarna.</li> <li>– Håll inte fast backspakarna med händerna under pressningen.</li> </ul>
---	---

	<p><b>SE UPP!</b></p> <p><b>Håll fingrarna borta från det farliga området när ingen pressback/mellanback är isatt. (bild 4)</b></p> <p>Du kan klämma fingrarna.</p> <p>Därför:</p> <ul style="list-style-type: none"> <li>- Använd inte verktyget utan pressbackar.</li> <li>- Håll inte fingrarna inom riskzonen.</li> </ul>
---	---

	<p><b>Information!</b></p> <p>Verktyget startar inte, om fästbulten (5) inte är korrekt inskjuten. Den gröna LED:n blinkar.</p>
---	---

	<p><b>Information!</b></p> <p>Beakta pressverktygens bruksanvisning!</p>
---	--

1. Kontrollera att förbindningsdelarnas nominella bredd stämmer överens med pressbackens/presslingans nominella bredd.
2. Beakta systemtillverkarens anvisningar för montering av pressback/presslinga. (Bild 8)  
Vid användning av presslinga: Placera mellanbacken på presslingan enligt presslingetillverkarens anvisningar.

	<p><b>Information!</b></p> <p><b>Se till att pressbacken är helt stängd efter avslutad pressning. (bild 9)</b></p>
---	--

	<p><b>Information!</b></p> <p><b>Se till att det inte finns någon springa mellan segmenten på presslingan efter avslutad pressning.</b></p>
---	---

3. Tryck på startknappen för att starta.
4. Efter avslutad pressning:
  - Vid användning av en presslinga: Lossa först mellanbacken från presslingan och lossa sedan
  - pressbacken/presslingan från förbindningsdelen (bild 10).

## Rengöring, underhåll och reparation



### SE UPP!

Skaderisk vid rengöring eller reparation om du oavsiktligt trycker på startknappen.

Därför:

- Beakta säkerhetsanvisningarna och dra alltid ur batteriet eller elkontakten innan rengörings-, underhålls-, eller reparationsarbeten.

### Serviceadresser

Adresser till behöriga verkstäder anges på bifogat informationsblad Serviceadresser eller finns på [www.novopress.de](http://www.novopress.de).

### Underhållsintervall

Underhålls- och reparationsarbeten får endast utföra av Novopress eller av auktoriserade NOVOPRESS serviceverkstäder.



### Information!

Tidpunkten för nästa underhåll anges på pressverktyget.

Detta underhåll måste genomföras minst vart annat år.

Vid mer än 40000 pressningar under två år, måste underhåll genomföras senast efter de 40000 pressningarna.

Detta anges av en LED-indikering (se kapitel 7.2 Betydelse LED-indikering).

### Regelbundet (innan användning, vid arbetsdagens början) eller vid förorening (bild 10)

Kontrollera om det finns yttre fel som skador, sprickor i materialet och andra slitagesymtom.

Använd inte verktyget mer vid fel, utan byt ut eller låt reparera det.

### Var sjätte månad

Låt en behörig elektriker eller en Novopress-fackverkstad kontrollera verktyget.

### En gång per år

Låt endast Novopress eller en Novopress serviceverkstad göra kontroller och underhåll.



## 9 Avfallshantering

SV

	<p><b>SE UPP!</b>  <b>Risk för grundvatten</b>  <b>Verktyget innehåller hydraulolja.</b></p> <p>Hydraulolja utgör en risk för grundvattnet. Okontrollerad avtappning eller felaktig avfallshantering är straffbart.</p> <p>Därför:</p> <ul style="list-style-type: none"> <li>– Skrota verktyget på miljövänligt sätt.</li> </ul>
---	---

För avfallshantering av batterier och laddare, beakta anvisningar i bifogad bruksanvisning till laddaren.

Vi rekommenderar avfallshantering via godkända specialistföretag.

Produkten stämmer överens med kraven enligt EU-direktivet 2002/95/EEC RoHS (Restriction of Hazardous Substances).

Tillverkare av elektrisk utrustning är förpliktade att återta gammal utrustning och avfallshandla den fackmässigt enligt EU-direktivet 2002/96/EEC WEEE (Waste Electrical and Electronic Equipment).

Produkten får inte avfallshandlas tillsammans med restavfall. Gammal utrustning ska återlämnas till Novopress för en fackmässig avfallshantering.

## 10 Garanti

Novopress lämnar 24 månaders full lagstadgad garanti på sina pressverktyg. Garantitiden startar alltid vid leveransen och i tveksamma fall ska tidpunkten fastställas med hjälp av köpehandlingarna.

Under garantitiden omfattar garantin åtgärd av alla uppkomna skador eller fel på dessa verktyg, som har orsakats av material- eller tillverkningsfel.

Garantin gäller inte för:

- Skador som har orsakats av felaktig användning eller bristfälligt underhåll.
- Skador som har orsakats av användningen av produkter som Novopress inte har godkänt för pressverktygen.
- Skador som har orsakats av pressningen av olämpliga rör eller förbindningsdelar.

Novopress lämnar endast garanti för den förutsedda livslängden på slitdelar.

Arbeten som ingår i garantianspråken måste inte betalas. Användaren måste dock betala kostnaderna för frakt tur och retur.

Reklamationer kan bara godkännas om verktyget skickas utan att det demonterats till Novopress eller en Novopress fackverkstad.

En reparation eller ett byte av enheten på garanti betyder inte att den ursprungliga garantitiden förlängs. Reparation eller byte kan endast ske med nästan nya delar, som motsvarar de gamla delarnas funktion. Alla defekta och därför utbytta delar är tillverkarens egendom.

**Tilläggsgaranti efter att den lagstadgade garantitiden gått ut**

Vi lämnar frivilligt följande tilläggsgarantier för tiden efter den lagstadgade garantitiden.

**1 års tilläggsgaranti för nya pressverktyg, mellanbackar och presslingor**

Novopress lämnar ett års tilläggsgaranti på alla nya pressverktyg, mellanbackar och presslingor, om de lämnats till Novopress eller en av Novopress auktoriserad fackverkstad för underhåll minst var 12:e månad. Underhållet debiteras. Kontakta Novopress eller en av Novopress auktoriserad fackverkstad för information om kostnaden för sådant underhåll.

**3 års tilläggsgaranti för nya pressbackar**

Novopress lämnar tre års tilläggsgaranti på alla nya pressbackar, växelbackar och pressinsatser, om de lämnats till Novopress eller en av Novopress auktoriserad fackverkstad för underhåll minst var 12:e månad. Underhållet debiteras. Kontakta Novopress eller en av Novopress auktoriserad fackverkstad för information om kostnaden för sådant underhåll.

**Garanti på reparationer**

Novopress lämnar följande garantier på reparation och reservdelar efter att garantitiden gått ut på produkten, om en reparation genomförts efter denna tid:

- 6 månaders garanti på utbyta reservdelar.
- 12 månaders garanti på utbyta komponentgrupper.
- 12 månaders garanti på utbyta pressverktyg.

## 11 EG-försäkran om överensstämmelse

enligt EG-direktiven 2004/108/EG; 2006/42/EG

Härmed försäkras vi att

**Pressverktyg ACO202 och ECO202**

uppfyller de relevanta, grundläggande säkerhets- och hälsokraven på grund av sin utformning och konstruktion liksom den utrustning som vi infört. När aktuell produkt används för obehörigt ändamål eller när produkten ändras utan vårt tillstånd, förlorar den här försäkran sin giltighet.

Tillämpade standarder:

EN 55014-1; EN 55014-2; EN 60745-1; EN ISO 14121-1; EN ISO 12100-1; EN ISO 12100-2

Novopress GmbH&CoKG  
Scharnhorststr. 1  
41460 Neuss  
Tyskland



Sven Meyer  
Verkställande direktör  
15.12.2010

## Alkuperäiskäyttöohjeen käännös

### Sisällysluettelo

1	Määräystenmukainen käyttö.....	85
2	Turvallisuutta koskevat perusohjeet .....	86
3	Laitteen symbolit.....	87
4	Toimitussisältö .....	88
5	Tekniset tiedot.....	88
6	Puristuslaitteen lyhyt kuvaus .....	90
7	Käyttöönotto ja käyttö .....	91
8	Puhdistus, huolto ja korjaus.....	94
9	Hävittäminen.....	95
10	Korvausvelvollisuus ja takuu.....	95
11	EY-vaatimustenmukaisuusvakuutus.....	96

## 1 Määräystenmukainen käyttö

Puristuslaite on tarkoitettu käytettäväksi yksinomaan puristusleuoilla tai välileuoilla ja puristussilmukoilla, jotka on valmistanut Novopress tai Novopressin hyväksymä järjestelmätoimittaja. Lisätietoja saat järjestelmätoimittajalta tai Novopressiltä.

Laitteilla, puristusleuoilla ja puristussilmukoilla saa puristaa yksinomaan putkia ja liittimiä, joita varten kyseiset puristusleuat ja puristussilmukat on suunniteltu.

Muunlainen tai tätä laajempi käyttö on määräysten vastaista.

Kaikki tällä työkalulla suoritettavat työt, jotka eivät vastaa määräystenmukaista käyttöä, voivat aiheuttaa vaurioita puristuslaitteeseen, tarvikkeisiin ja putkiin. Seurauksena voi olla vuotoja ja/tai vammoja.

Vahingoista

- jotka johtuvat sopimattomien puristustyökalujen tai muiden valmistajien puristustyökalujen käytöstä tai
- käytöstä, joka poikkeaa määräystenmukaisesta käytöstä,

Novopress ei ota vastuuta.

Määräystenmukaiseen käyttöön kuuluu myös käyttöohjeiden huomioiminen, tarkastus- ja huoltovaatimusten täyttäminen sekä kaikkien asiaankuuluvien turvallisuusohjeiden noudattaminen niiden nyky muodossa.

**FI 2**

## Turvallisuutta koskevat perusohjeet

Eräät tekstikohdat on merkitty seuraavilla symboleilla. Noudata näitä ohjeita ja toimi kyseisissä tapauksissa erityisen varovaisesti. Anna kaikki työturvallisuusohjeet edelleen myös muille käyttäjille ja työntekijöille!



	<p><b>VAROITUS!</b> Tämä tieto viittaa mahdolliseen vaaratilanteeseen, jonka seurauksena voi olla kuolema tai vakava ruumiinvamma.</p>
---	--

	<p><b>VARO!</b> Tämä tieto tarkoittaa mahdollista vaaratilannetta, josta seurauksena voivat olla vähäiset tai vähän vakavammat vammat ja / tai esinevahingot.</p>
---	---

	<p><b>Ohje!</b> Tällä symbolilla merkityt tiedot liittyvät suoraan kuvattuun toimintoon tai käyttövaiheeseen.</p>
---	---

**Lue käyttöohjeet huolellisesti läpi!**

**Noudata oheisia turvallisuusohjeita!**



 	<p><b>VAROITUS!</b> <b>Lue kaikki turvamääräykset ja ohjeet.</b></p> <p>Turvamääräysten ja ohjeiden noudattamatta jättäminen voi aiheuttaa sähköiskun, tulipalon ja/tai vakavia vammoja.</p> <p>Siksi:</p> <ul style="list-style-type: none"> <li>– Säilytä kaikki turvaohjeet ja neuvot tulevaisuutta silmälläpitäen ja luovuta laitteet muille henkilöille aina käyttöohjeiden kanssa.</li> </ul>
---	---

	<p><b>VAROITUS!</b>  <b>Murtuneet osat voivat aiheuttaa vammoja</b></p> <p>Puristustyökalua väärin käytettäessä tai käytettäessä kuluneita tai vahingoittuneita työkaluja, on olemassa loukkaantumisvaara pois sinkoavien, murtuneiden osien vuoksi.</p> <p>Siksi:</p> <ul style="list-style-type: none"> <li>– Puristustyökaluja saavat käyttää vain ammattilaiset.</li> <li>– Huollot on ehdottomasti suoritettava ja huoltovälejä noudatettava.</li> <li>– Ennen puristustyökalun jokaista käyttöä se on tarkastettava halkeamien ja muiden kulumismerkkin varalta.</li> <li>– Puristustyökalut, joissa on materiaalihalkeamia tai muita kulumismerkkejä, on heti merkittävä käyttökelvottomiksi, eikä niitä enää saa käyttää.</li> <li>– Käytä vain teknisesti moitteettomassa kunnossa olevia puristustyökaluja.</li> <li>– Älä käytä puristustyökalua enää virheellisen käytön jälkeen, vaan anna se luvan saaneen korjaamon tarkastettavaksi.</li> </ul>
---	---

	<p><b>VARO!</b>  <b>Epäasiallisesta käytöstä johtuva puristustyökalun virhetoiminta</b></p> <p>Siksi:</p> <ul style="list-style-type: none"> <li>– Vaihda kuluneet puristustyökalut.</li> <li>– Käytä kuljetuksissa ja varastoinnissa kuljetuslaatikkoa ja säilytä puristustyökalut kuivassa tilassa.</li> <li>– Tarkistuta vauriot välittömästi valtuutetussa ammattikorjaamossa.</li> <li>– Noudata käyttämiesi puhdistus- ja ruosteensuoja-aineiden turvaohjeita.</li> </ul>
---	---

	<p><b>Ohje!</b></p> <p>Työstä ja asenna liitososat tai putket järjestelmätoimittajan ohjeita noudattaen.</p>
---	--

### 3 Laitteen symbolit

Symboli	Merkitys
	Huoltotarra; ilmoittaa seuraavan huollon.
	Varoittaa sinkoilevista irt-osista

## FI 4 Toimitussisältö

Vakiovarustukseen sisältyy:

ACO202	ECO202
Puristuslaite käyttöohjeineen	Puristuslaite käyttöohjeineen
Laturi käyttöohjeineen	
Akku 18 V d.c.	
Turvaohjeita	Turvaohjeita
Huoltopisteiden osoitteet	Huoltopisteiden osoitteet
Kuljetuslaukku	Kuljetuslaukku

Mahdolliset lisävarusteet (esim. puristusleuat, välileuat, puristussilmukat) liitetty mukaan. Selvitä sisältö järjestelmätoimittajalta.

## 5 Tekniset tiedot

### ACO202/ECO202

Laite:	ACO202	ECO202
Nimellisjännite:	18 V d.c.	ks. tyyppikilpi
Taajuus:	--	ks. tyyppikilpi
Tehonkulutus	450 W	ks. tyyppikilpi
Nimellisvoima:	32 kN	32 kN
Korkeus:	125 mm	111 mm
Pituus:	408 mm akun (1,5 Ah) kanssa 428 mm akun (3,0 Ah) kanssa	430 mm
Leveys:	80 mm	75 mm
Nettopaino:	2,9 kg (ilman akkua)	3,9 kg
Puristusalue:	Muovi: enint. 75 mm Ø (enint. 110 mm Ø järjestelmän mukaan) Metalli: enint. 54 mm Ø (enint. 108 mm Ø järjestelmän mukaan)	Muovi: enint. 75 mm Ø (enint. 110 mm Ø järjestelmän mukaan) Metalli: enint. 54 mm Ø (enint. 108 mm Ø järjestelmän mukaan)
Äänen tehotaso maks.	87,5 db(A) <sup>1)</sup>	89,5 db(A) <sup>1)</sup>
Äänen painetaso käyttäjän korvan kohdalla:	76,5 db(A) <sup>1)</sup>	78,5 db(A) <sup>1)</sup>
Värähtelyarvo:	<2,5 m/s <sup>2</sup> <sup>2)</sup>	<2,5 m/s <sup>2</sup> <sup>2)</sup>

Laite:	ACO202	ECO202
Suojausluokka:	IP20	IP20
Suojausluokka:		II
Käyttötapa:		S3 – 40%
Käytönaikainen lämpötila-alue:	-10°C ... +50°C	-10°C ... +50°C

1) Mittausepävarmuus 3 db(A)      2) Mittausepävarmuus 1,5 m/s<sup>2</sup>

Ilmoitettu värähtelyemissiolukema mitataan normitetulla tarkastusmenetelmällä ja se voi lähestyä samaa lukemaa toisen laitteen kanssa. Ilmoitettua värähtelyemissionlukemaa voidaan käyttää myös altistumisen alustavaan arviointiin.

**Huomio:** Värähtelyemissionlukema voi olla erilainen laitteen todellisessa käytössä ilmoitetusta lukemasta, riippumatta lajista tai tavasta, jossa laitetta käytetään. Riippuen todellisista käyttöedellytyksistä (altistumiskäyttö) voi olla välttämätöntä sopia turvallisuustoimenpiteistä käyttöhenkilökunnan suojaamiseksi.

#### Akku (vain ACO202)

Jännite:	18 V d.c. (litiumioni)	
Kapasiteetti:	1,5 Ah	3,0 Ah
Korkeus:	54 mm	75 mm
Pituus:	124 mm	120 mm
Leveys:	82 mm	75 mm
Paino	0,41 kg	0,68 kg
Käytönaikainen lämpötila-alue:	-10°C ... +50°C	-10°C ... +50°C

	<p><b>Ohje!</b>  <b>Akkuja ei ole ladattu tehtaalla.</b></p> <p>Siksi:</p> <ul style="list-style-type: none"> <li>– Lataa akut ennen ensimmäistä käyttöönottokertaa.</li> </ul>
---	---

	<p><b>Ohje!</b>  <b>Rajoitetut lämpötilat akkujen latauskelpoisuuteen ja säilytykseen.</b></p> <p>Siksi:</p> <ul style="list-style-type: none"> <li>– Noudata ehdottomasti latauslaitteen käyttöohjetta!</li> </ul>
---	---

#### Latauslaite

Latauslaitteen ja akkujen toimintatapa ja käyttö on kuvattu latauslaitteen käyttöohjeissa.

## FI 6 Puristuslaitteen lyhyt kuvaus

### 6.1 Puristusautomaatiikka (kuva1)

Laite on varustettu puristusautomaatiikalla. Se takaa aina täydellisen puristustuloksen. Turvallisuussyistä puristusautomaatiikka kytkeytyy toimintaan vasta, kun puristus on alkanut, ts. liitos alkaa muotoutua. Puristusautomaatiikan kytkeydyttyä vihreä LED (2) sammuu ja puristusvaihe tapahtuu automaattisesti loppuun. Puristusvaihe voidaan nyt keskeyttää vain painamalla pidättäen vastuuvapautusnuppia (4). Puristuksen päätyttyä moottori pysähtyy automaattisesti ja vihreä LED syttyy uudelleen.

Jos käynnistyspainike (1) vapautetaan ennen puristusautomaatiikan kytkeytymistä, puristimessa oleva mäntä palaa alkuasentoonsa. Puristusta ei ole suoritettu. Puristusvaihe pitää käynnistää uudelleen.

### 6.2 Vastuuvapautusnappi (kuva 1)

Puristusvaihe voidaan milloin tahansa keskeyttää painamalla pidättäen vastuuvapautusnuppia (4).

### 6.3 Akku (vain ACO202)

#### 6.3.1 Akun irrotus (kuva 2)

Paina molemmat avauspainikkeet (A) sisään (1) ja vedä akku irti (2).

#### 6.3.2 Akun asennus (kuva 3)

Työnnä akku laitteeseen kuvan mukaan niin että akku lukkiutuu paikalleen.

#### 6.3.3 Akun tilanäyttö (kuva 2)

Акун varaustila nähdään painamalla painiketta (B). Palavien LED-valojen määrä osoittaa varaustilan. Vilkkuva LED osoittaa että jäljellä oleva teho on enintään 10%. Akku tulee ladata pian.

Jos akku on puristuslaitteessa varaustilaa tarkastettaessa, edellisestä puristamisesta pitää olla kulunut vähintään 1 minuutti. Muuten saadaan epätarkka näyttötulos.

### 6.4 ACO202 ja akku

	<p><b>Ohje!</b></p> <p><b>Puristuslaitetta ACO 202 saa käyttää vain 18 V- litiumioniakuilla. 18 V:n akkua saa käyttää vain sille soveltuvissa puristuslaitteissa.</b></p>
---	---

**Puristuslaitteen käyttäytyminen pitemmän käyttötaun tai akun vaihdon jälkeen:**

Jos puristuslaitetta ei käytetä n. 30 minuuttiin tai siihen laitetaan uusi akku, se kytkeytyy lepotilaan. Mikään LED ei enää pala. Puristuslaitteen käynnistämiseksi painetaan käynnistyspainiketta.





**Puristuslaitteen käyttäytyminen akun purkauduttua:**

Puristuksen alussa tarkastetaan, onko akun varaus riittävä puristuksen loppuunviemiseksi. Ellei näin ole, laite ei käynnisty. Vihreä LED vilkkuu.

Jos vihreä LED vilkkuu puristamisen jälkeen, tämä puristus on suoritettu ohjeenmukaisesti. Ennen seuraavaa puristusta akku täytyy ladata uudelleen.

## 7 Käyttöönotto ja käyttö

### 7.1 ACO202 / ECO202 valmistelut

	<p><b>VARO!</b>  <b>Sormet voivat jäädä puristuksiin jos laitetta käytetään ilman puristusleukaa/välileukaa. (Kuva 4)</b></p> <p>Kun puristusleuat/välileuat eivät ole paikallaan, sormet pääsevät vaara-alueelle. Kun laite käynnistetään, sormet voivat jäädä puristuksiin.</p> <p>Siksi:</p> <ul style="list-style-type: none"> <li>- Älä käytä laitetta ilman puristusleukoja.</li> <li>- Älä pidä sormia vaara-alueella.</li> </ul>
	<p><b>Ohje!</b></p> <p>Jos lukkopulttia (5) ei ole työnnetty kunnolla sisään, laite ei käynnisty. Vihreä LED vilkkuu.</p>
	<p><b>Ohje!</b></p> <p><b>Puristuslaite ei sovi jatkuvaan käyttöön. 30 minuutin yhtäjaksoisen käyttöajan jälkeen tulee pitää vähintään 15 minuutin tauko, jotta laite ehtii jäähtyä.</b></p>

- Aseta puristusleuat/välileuat puristuslaitteeseen kuvien 5 - 7 esittämällä tavalla.

**FI 7.2 LED-näytön merkitys**

LED-valo	Toimintatila tai aiheuttaja	Toimenpide
Vihreä LED ei pala.	Laite on lepotilassa.	Käynnistyspainiketta painetaan lyhyesti (ks. luku 6.4).
Vihreä LED palaa.	Toimintavalmis	
Vihreä LED ei pala (puristusvaihe käynnissä)	Puristusautomaattiikka toiminnassa; laite päättää puristuksen automaattisesti.	
Vihreä LED vilkkuu.	Akun varaus riittämätön!	Lataa tai vaihda akku.
Vihreä LED vilkkuu.	Lukkopultti ei ole kunnolla kiinni.	Paina lukkopultti sisään ja tarkasta lukkotappi ja sylinteri.
Vihreä LED vilkkuu. (Puristuslaite siirtyy automaattisesti takaisin lähtöasentoon).	Lukkopultti on löystynyt!	Paina lukkopultti sisään tai tarkasta lukkotappi ja sylinteri. <b>OHJE!</b> Puristusta ei ehkä suoritettu kokonaan loppuun, tarkasta ja suorita tarvittaessa uudelleen.
Punainen LED (3) vilkkuu.	Laite lämpötila-alueen ulkopuolella	Laite toimii vain lämpötilan ollessa välillä -10 ... +50°C. Jos punainen LED vilkkuu, laite on vietävä lämpimämpään/viileämpään ympäristöön. Laite voidaan käyttää lämpimäksi ilman työkalua.
Punainen LED palaa.	Laitevika	Paina käynnistyspainiketta. Jos tästä ei ole apua, puristuslaite on viallinen. Lähetä laite valtuutetulle korjaamolle. <b>OHJE!</b> Puristusta ei ehkä suoritettu kokonaan loppuun, tarkasta ja suorita tarvittaessa uudelleen.
Punainen ja vihreä LED vilkkuvat vuorotellen	Huoltoväli saavutettu	Anna puristuslaite huoltoon.

**7.3 Puristaminen**

	<p><b>VARO!</b> <b>Puristumisvaara!</b></p> <p>Sormet ja kädet voivat jäädä puristuksiin.</p> <p>Siksi:</p> <ul style="list-style-type: none"> <li>– Älä jätä kehon tai muita osia puristusleukojen väliin puristamisen aikana.</li> <li>– Älä pidä leukojen vivuista käsin kiinni puristamisen aikana.</li> </ul>
---	--

	<p><b>VARO!</b></p> <p><b>Älä pidä sormia vaara-alueella, kun puristusleuat/välileuat eivät ole paikallaan. (Kuva 4)</b></p> <p>Sormet voivat jäädä puristuksiin.</p> <p>Siksi:</p> <ul style="list-style-type: none"> <li>- Älä käytä laitetta ilman puristusleukoja.</li> <li>- Älä pidä sormia vaara-alueella.</li> </ul>
---	--

	<p><b>Ohje!</b></p> <p>Jos lukkopulttia (5) ei ole työnnetty kunnolla sisään, laite ei käynnisty. Vihreä LED vilkkuu.</p>
---	---

	<p><b>Ohje!</b></p> <p>Noudata puristustyökalujen käyttöohjeita!</p>
---	--

1. Tarkasta, onko puristusliittimen nimellissuuruus sama kuin puristusleuan/puristussilmukan nimellissuuruus.
2. Noudata puristusleukojen/puristussilmukan kiinnityksessä järjestelmätoimittajan ohjeita. (Kuva 8)  
Puristussilmukkaa käytettäessä: Aseta välileuat puristussilmukan valmistajan ohjeiden mukaan puristussilmukkaan.

	<p><b>Ohje!</b></p> <p><b>Varmista että puristusleuka on kokonaan sulkeutunut, kun puristus on suoritettu loppuun. (Kuva 9)</b></p>
---	---

	<p><b>Ohje!</b></p> <p><b>Puristamisen päätyttyä pitää varmistaa, että puristussilmukassa ei ole rakoja segmenttien välissä.</b></p>
---	--

3. Laite käynnistetään painamalla käynnistypainiketta.
4. Puristuksen päätyttyä:
  - Puristussilmukkaa käytettäessä: löysää ensin välileuat puristussilmukasta ja
  - löysää sitten puristusleuat/puristussilmukka puristusliittimestä (kuva 10).

## Puhdistus, huolto ja korjaus

	<p><b>VARO!</b></p> <p><b>Puhdistuksen tai korjauksen aikana käynnistyskytkimen painaminen vahingossa voi aiheuttaa vammoja.</b></p> <p>Siksi:</p> <ul style="list-style-type: none"> <li>– Lue turvallisuusohjeet ja vedä akku tai verkkopistoke aina irti ennen puhdistus-, huolto- tai korjaustöiden aloittamista.</li> </ul>
---	--

### Huoltopisteiden osoitteet

Valtuutettujen korjaamoiden osoitteet saat oheisesta huoltopistelehtisestä tai osoitteesta [www.novopress.de](http://www.novopress.de).

### Huoltovälit

Huolto- ja korjaustyöt pitää aina antaa Novopressin vai valtuutettujen NOVOPRESS-korjaamojen tehtäväksi.

	<p><b>Ohje!</b></p> <p>Seuraava huolto on merkitty puristuslaitteeseen. Tämä huolto täytyy tehdä vähintään joka 2. vuosi. Puristettaessa yli 40000 kertaa 2 vuodessa täytyy huolto tehdä viimeistään näiden 40000 puristuskerran jälkeen. Tästä annetaan merkki LED-näytön avulla (katso luku 7.2 LED-näytön merkitys).</p>
---	---

### Säännöllisesti (ennen käyttöä, työpäivän aluksi) tai likaantumisen yhteydessä (kuva 10)

Tarkasta näkyvät vauriot, materiaalin halkeamat ja muut kulumisilmiöt. Älä enää käytä viallista laitetta, vaan korjauta se.

### Puolivuositain

Tarkistuta laite sähköalan ammattilaisella tai Novopress-korjaamolla.

### Vuosittain

Tarkistuta ja huollata puristuslaite Novopressillä tai valtuutetussa Novopress-korjaamossa.

## 9 Hävittäminen

FI

	<p><b>VARO!</b></p> <p><b>Vaara pohjavedelle</b>  <b>Laite sisältää hydraulikkaöljyä.</b></p> <p>Hydraulikkaöljyt voivat saastuttaa pohjavesiä. Hydraulikkaöljyn laskeminen maaperään tai muu epäasianmukainen hävittäminen on rangaistavaa.</p> <p>Siksi:</p> <ul style="list-style-type: none"> <li>– Hävitä laite ympäristömääräysten mukaisesti.</li> </ul>
---	---

Akkuja ja latauslaitetta hävitettäessä on noudatettava latauslaitteen käyttöoppaassa olevia ohjeita.

Novopress suosittelee hävittämään laitteen valtuutetun ammattiliikkeen kautta.

Tuote vastaa EU-direktiivin 2002/95/EC RoHS (Restriction of Hazardous Substances) vaatimuksia.

EU-direktiivin 2002/96/EC WEEE (Waste Electrical and Electronical Equipment) mukaan sähkölaitteiden valmistaja on velvollinen ottamaan vastaan vanhat laitteet ja hävittämään ne asianmukaisesti.

Tuotetta ei saa hävittää yleisjätteen mukana. Vanhat laitteet tulee palauttaa suoraan Novopressille hävitettäväksi.

## 10 Korvausvelvollisuus ja takuu

Novopress-yritys myöntää puristuslaitteilleen ja -työkaluilleen täyden lainmukaisen 24 kuukauden takuun. Takuu alkaa toimitusajankohdasta ja on todistettava tarvittaessa hankinnan yhteydessä saaduilla asiakirjoilla.

Takuuaikana korjataan kaikki näissä työkaluissa ilmenevät vauriot tai puutteet, jotka johtuvat materiaali- tai valmistusvirheistä.

Takuu ei kata:

- Vaurioita, jotka aiheutuvat epäasianmukaisesta käytöstä tai puutteellisesta huollosta.
- Vaurioita, jotka aiheutuvat tuotteiden käytöstä, joita Novopress ei ole hyväksynyt puristuslaitteilleen.
- Vaurioita, jotka aiheutuvat laitteelle sopimattomien putkien tai liittimen puristamisesta.

Novopress myöntää kuluville osille takuun vain näille ennakoidun keston ajaksi.

Kuluja korvausvaatimuksista ei ole maksettava. Käyttäjän tulee kuitenkin maksaa edestakaiset rahtikulut.

Valitukset voidaan hyväksyä vain siinä tapauksessa, että laite lähetetään purkamattomana Novopressille tai Novopress-korjaamolle.

Takuuna suoritettava korjaus tai laitteen vaihto ei pidennä takuuaikaa. Korjaukseen tai vaihtoon voidaan käyttää vain uudenveroisia osia, jotka vastaavat toiminnaltaan vanhoja osia. Jokainen viallinen ja siten vaihdettu osa on valmistajan omaisuutta.

### Jatkotakuu lainmukaisen takuuajan umpeuduttua

Takaamme lainmukaisen takuuajan päättymisen jälkeiselle ajalle vapaaehtoisesti seuraavassa esitetyt jatkotakuut.

#### 1 vuoden jatkotakuu uusille puristuslaitteille, välileuoille ja puristussilmukoille

Novopress myöntää yhden vuoden jatkotakuun kaikille uusille puristuslaitteille, välileuoille ja puristussilmukoille, mikäli ne on huollatettu vähintään 12 kuukauden välein Novopressillä tai Novopressin valtuuttamassa korjaamossa. Huolto on maksullista. Huoltohintoja voit tiedustella Novopressiltä tai Novopressin valtuuttamalta korjaamolta.

#### Kolmen vuoden jatkotakuu uusille puristusleuoille

Novopress antaa kolmen vuoden jatkotakuun kaikille uusille puristusleuoille, vaihtoleuoille ja puristussäkkeille, jos ne on huollettu vähintään joka 12. kuukausi Novopressillä tai Novopressin valtuuttamassa huoltokorjaamossa. Huolto on maksullista. Huoltohintoja voit tiedustella Novopressiltä tai Novopressin valtuuttamalta korjaamolta.

#### Takuut korjauksille

Novopress myöntää uuden tuotteen takuuajan päättymisen jälkeen suoritettussa korjaustapauksessa seuraavat takuut korjaukselle ja varaosille:

- 6 kuukauden takuu vaihdetuille varaosille.
- 12 kuukauden takuu vaihdetuille kokoonpanoille.
- 12 kuukauden takuu vaihdetuille puristuslaitteille.

## 11 EY-vaatimustenmukaisuusvakuutus

EY-direktiivien 2004/108/EY; 2006/42/EY mukaan

Vakuutamme, että

#### puristuslaitteet ACO202 ja ECO202

vastaavat suunnittelultaan ja rakennetavaltaan sekä myyntiin saattamaltamme malliltaan asianomaisia turvallisuuden ja terveyden perusvaatimuksia. Vastaavan tuotteen määräystenvastaisessa käytössä tai jos tuotteeseen tehdään muutos, josta ei ole kanssamme sovittu, tämän vakuutuksen voimassaolo lakkaa.

Sovelletut normit:

EN 55014-1; EN 55014-2; EN 60745-1; EN ISO 14121-1; EN ISO 12100-1; EN ISO 12100-2

Novopress GmbH&CoKG  
Scharnhorststr. 1  
41460 Neuss  
Saksa



Sven Meyer  
Toimitusjohtaja  
15.12.2010

## Øversettelse av den originale bruksanvisningen

### Innholdsfortegnelse

1	Forskriftsmessig bruk.....	97
2	Grunnleggende sikkerhetsinstrukser .....	98
3	Symboler p utstyret .....	99
4	Leveransens innhold.....	100
5	Tekniske data.....	100
6	Kort beskrivelse av presstangen.....	102
7	Igangsetting og drift .....	103
8	Rengjring, vedlikehold og reparasjoner .....	106
9	Kassering .....	107
10	Reklamasjonsrett og garanti .....	107
11	EU-samsvarserklring .....	108

## 1 Forskriftsmessig bruk

Presstengene skal kun brukes til pressing av pressskjever henholdsvis mellomkjever og presslynger som er produsert av Novopress eller godkjent av Novopress i overensstemmelse med systemleverandren. Vennligst henvend deg til systemleverandren eller til Novopress for mer detaljert informasjon.

Presstengene, pressskjevne og presslyngene brukes utelukkende til pressing av rr og fittinger som de respektive pressskjevne og presslyngene er konstruert for.

Annen bruk eller bruk utover dette er ikke forskriftsmessig.

Ethvert arbeid med dette verktyet som ikke er i samsvar med forskriftsmessig bruk kan fre til skader p presstengene, tilbehret og rrledningen. Det kan oppst lekkasje og/eller skader.

Novopress frasier seg ethvert ansvar for skader som skyldes

- bruk av uegnede pressverkty eller pressverkty fra andre produsenter, eller
- bruk som ikke er i samsvar med forskriftsmessig bruk

Forskriftsmessig bruk innebrer ogs at bruksanvisningen flges og at inspeksjons- og vedlikeholdsbetingelsene samt all foreskrevne sikkerhetsbestemmelser overholdes p det enkelte bruksstedet.

## NO 2

## Grunnleggende sikkerhetsinstrukser

Følgende symboler brukes for å markere tekst. Følg disse instruksene og opptre spesielt forsiktig i slike tilfeller. Lever alle instruksjoner om arbeidsvern videre til andre brukere eller fagpersonale!



	<p><b>ADVARSEL!</b> Denne informasjonen henviser til en mulig farlig situasjon som kan medføre død eller alvorlig legemsbeskadigelse.</p>
---	---

	<p><b>FORSIKTIG!</b> Denne informasjonen henviser til situasjoner som kan føre til mindre eller lettere personskader og/eller materielle skader.</p>
---	--

	<p><b>Informasjon</b> Denne informasjonen står i direkte sammenheng med beskrivelsen av en funksjon eller et betjeningsforløp.</p>
---	--

**Les bruksanvisningen nøye!**

**Overhold de vedlagte sikkerhetsinstrukser!**

 	<p><b>ADVARSEL!</b> <b>Les alle sikkerhetsinstrukser og anvisninger.</b></p> <p>Hvis sikkerhetsinstruksene og anvisningene ikke følges, kan det oppstå elektrisk støt, brann og/eller alvorlige personskader.</p> <p>Husk derfor:</p> <ul style="list-style-type: none"> <li>– Ta vare på alle sikkerhetsinstrukser og anvisninger for fremtidig bruk, og gi bare utstyret videre til andre personer som har fått instruksjon i bruk av utstyret.</li> </ul>
---	--





	<p><b>ADVARSEL!</b></p> <p><b>Fare for personskader på grunn av biter som slynges ut</b></p> <p>Ved feil bruk av presseverktøyet eller ved bruk av slitte eller ødelagte pressverktøy og presstenger kan det oppstå skader som følge av løse stykker som flyr ut i luften.</p> <p>Husk derfor:</p> <ul style="list-style-type: none"> <li>– Pressverktøy og presstenger skal bare brukes av profesjonelle.</li> <li>– Vedlikehold og vedlikeholdsavtaler må holdes.</li> <li>– Før hver gangs bruk av presseverktøyet og presstenger må du sjekke for rifter og slitasjeskader.</li> <li>– Pressverktøy og presstenger med rifter i materialer eller andre slitasjeskader må umiddelbart byttes ut og aldri brukes mer.</li> <li>– Det må bare brukes pressverktøy og presstenger som er i perfekt stand.</li> <li>– Dersom presseverktøyet og presstenger er blitt brukt på en ikke-forskriftsmessig måte, vennligst lever det inn til et autorisert verksted.</li> </ul>
---	--

	<p><b>FORSIKTIG!</b></p> <p><b>Skader og feil på pressverktøyet og presstenger som følge av usakkyndig bruk.</b></p> <p>Husk derfor:</p> <ul style="list-style-type: none"> <li>– Skift ut pressverktøy som er slitt.</li> <li>– Under transport og lagring må du bruke transportkofferten, lagre verktøy og presstangi et tørt rom.</li> <li>– Skadd verktøy må umiddelbart kontrolleres i et autorisert verksted.</li> <li>– Vær nøye med å følge sikkerhetsinstruksene under bruk av rengjørings- og antirustmidler.</li> </ul>
---	--

	<p><b>Informasjon</b></p> <p>Se behandlings- og monteringsanvisningene for fitting eller rør i dokumentasjonen fra systemleverandøren.</p>
---	--

### 3 Symboler på utstyret

Symbol	Betydning
	Vedlikeholdsmærke som angir neste vedlikehold.
	Advarsel om biter som slynges ut

## NO 4 Leveransens innhold

Ved levering av standardutstyret inngår:

ACO202	ECO202
Presstang inkl. bruksanvisning	Presstang inkl. bruksanvisning
Lader inkl. bruksanvisning	
Batteri 18 V DC	
Sikkerhetsinstrukser	Sikkerhetsinstrukser
Serviceadresser	Serviceadresser
Transportkoffert	Transportkoffert

Ytterligere tilbehør (for eksempel presskjevver, mellomkjevver, presslynger) følger med hvis dette er bestilt. Vennligst kontakt systemleverandøren for informasjon om tilbehøret som finnes.

## 5 Tekniske data

### ACO202/ECO202

Produkt:	ACO202	ECO202
Nominell spenning:	18 V likestrøm	Se merkeplate
Frekvens:	--	Se merkeplate
Effektopptak	450 W	Se merkeplate
Nominell kraft:	32 kN	32 kN
Høyde:	125 mm	111 mm
Lengde:	408 mm med batteri 1,5 Ah 428 mm med batteri 3,0 Ah	430 mm
Bredde:	80 mm	75 mm
Nettovekt:	2,9 kg (uten batteri)	3,9 kg
Pressområde:	Kunststoff: inntil 75 mm Ø (opptil 110 mm Ø systemavhengig) Metall: inntil 54 mm Ø (opptil 108 mm Ø systemavhengig)	Kunststoff: inntil 75 mm Ø (opptil 110 mm Ø systemavhengig) Metall: inntil 54 mm Ø (opptil 108 mm Ø systemavhengig)
Lydeffektnivå maks.	87,5 db(A) <sup>1)</sup>	89,5 db(A) <sup>1)</sup>
Lydtrykknivå ved brukerens øre:	76,5 db(A) <sup>1)</sup>	78,5 db(A) <sup>1)</sup>
Vibrasjonsverdi:	<2,5 m/s <sup>2</sup> <sup>2)</sup>	<2,5 m/s <sup>2</sup> <sup>2)</sup>
Innkapsling:	IP20	IP20

<b>Produkt:</b>	<b>ACO202</b>	<b>ECO202</b>
Beskyttelsesklasse:		II
Driftsart:		S3 – 40%
Temperatur under drift:	-10 °C til +50 °C	-10 °C til +50 °C

1) Måleusikkerhet 3 db(A)      2) Måleusikkerhet 1,5 m/s<sup>2</sup>

Den angitte emisjonsverdien for vibrasjon er målt i følge en standardisert prøveprosess, og kan brukes i sammenligninger med et annet apparat.

Den angitte emisjonsverdien for vibrasjon kan også brukes til en innledende vurdering av eksponeringen.

**OBS:** Emisjonsverdien for vibrasjon kan skille seg fra den angitte verdien ved den virkelige bruken av apparatet, avhengig av den måten apparatet blir brukt på. Det kan være nødvendig å iverksette sikkerhetstiltak for å beskytte den personen som bruker apparatet, avhengig av de virkelige bruksbetingelsene (eksponert bruk).

**Batteri (bare ACO202)**

Spenning:	18 V likestrøm (litium-ion)	
Kapasitet:	1,5 Ah	3,0 Ah
Høyde:	54 mm	75 mm
Lengde:	124 mm	120 mm
Bredde:	82 mm	75 mm
Vekt	0,41 kg	0,68 kg
Temperatur under drift:	-10 °C til +50 °C	-10 °C til +50 °C

	<p><b>Informasjon</b></p> <p><b>Batteriene er ikke oppladet ved levering.</b></p> <p>Husk derfor:</p> <ul style="list-style-type: none"> <li>– Batteriene må lades før presstangen tas i bruk første gang.</li> </ul>
---	---

	<p><b>Informasjon!</b></p> <p><b>Begrensede temperaturer for ladningsevne og oppbevaring av batteriene.</b></p> <p>Derfor:</p> <ul style="list-style-type: none"> <li>– Bruksanvisningen til ladeapparatet må følges grundig!</li> </ul>
---	--

**Lader**

Du finner en beskrivelse av laderens og batterienes funksjonsprinsipp og betjening i den vedlagte bruksanvisningen for laderen.

## NO 6 Kort beskrivelse av presstangen

### 6.1 Pressautomatikk (bilde 1)

Presstangen er utstyrt med pressautomatikk. Dette sikrer alltid en fullstendig pressing. Av sikkerhetsgrunner kobles ikke pressautomatikken inn før pressingen har startet, dvs. når formingen av fittingen starter. Etter at pressautomatikken er utløst, slukker den grønne lysdioden (2), og pressingen skjer automatisk. Nå kan pressingen bare avbrytes ved å trykke og holde på avlasteknappen (4). Etter fullført pressing slås motoren automatisk av, og den grønne lysdioden fortsetter å lyse.

Hvis startknappen (1) slippes før pressautomatikken er startet, går stampelet i presstangen tilbake til utgangsposisjonen. Pressingen er ikke utført. Pressingen må utløses på nytt.

### 6.2 Avlasteknapp (bilde 1)

Pressingen kan når som helst avbrytes ved å trykke og holde på avlasteknappen (4). Stampelet i presstangen går da tilbake til utgangsposisjonen.

### 6.3 Batteri (bare ACO202)

#### 6.3.1 Ta ut batteriet (bilde 2)

Trykk inn begge frigjøringsknappene (A), og trekk ut batteriet (2).

#### 6.3.2 Sette inn batteriet (bilde 3)

Skv batteriet inn i verktøyet som vist på bildet, helt til det festes.

#### 6.3.3 Ladenivåindikator batteri (bilde 2)

Batteriets ladenivå vises ved å trykke på knappen (B). Antallet lysende lysdioder viser ladetilstanden. Et blinkende LED angir at den maksimale ytelsesreserven er på 10%. Batteriet bør lades så snart som mulig.

Hvis batteriet befinner seg i presstangen mens ladetilstanden kontrolleres, må det være gått minst 1 siden siste pressing, ellers blir visningen unøyaktig.

### 6.4 ACO202 og batteri



#### Informasjon

**Presstangen ACO 202 må kun drives med 18 V litium-ion-batterier. 18 V-batteriet må kun brukes i dertil egnede presstenger.**

#### Presstangens opptreden etter lengre tid ute av bruk eller ved batteriskift:

Dersom presstangen ikke brukes på ca. 30 minutter, eller hvis man setter inn et nytt batteri, kopler den seg over i SLEEP-modus. Ingen LED lyser lenger. Trykk kort på startknappen for å starte presstangen.



#### Presstangens egenskaper når batteriet er utladet:

Idet pressingen startes, blir det kontrollert om batteriladingen er tilstrekkelig for å fullføre pressingen. Hvis dette ikke er tilfelle, starter ikke presstangen. Den grønne lysdioden blinker.

Hvis den grønne lysdioden blinker en pressing, er denne pressingen forskriftsmessig utført. Batteriet må lades før neste pressing.

## 7 Igangsetting og drift

### 7.1 Klargjøring av ACO202 / ECO202

	<p><b>FORSIKTIG!</b> <b>Fare for å klemme fingrene ved drift av presstangen uten presskjeve/mellomkjeve. (Bilde 4)</b></p> <p>Hvis ingen presskjeve/mellomkjeve er satt inn, er det mulig å holde fingrene i fareområdet. Fare for å klemme fingrene når presstangen startes.</p> <p>Husk derfor:</p> <ul style="list-style-type: none"><li>– Ikke bruk presstangen uten presskjeve.</li><li>– Ikke hold fingrene i fareområdet.</li></ul>
	<p><b>Informasjon</b></p> <p>Presstangen starter ikke hvis holdebolten (5) ikke er skjøvet korrekt inn. Den grønne lysdioden blinker.</p>
	<p><b>Informasjon</b></p> <p><b>Presstangen er ikke egnet for kontinuerlig drift. Etter 30 minutter kontinuerlig drift må det legges inn en pause på minst 15 minutter, slik at presstangen kan avkjøles.</b></p>

- Sett presskjeven/mellomkjeven inn i presstangen som vist på bilde 5 til 7.

**NO 7.2 LED-indikatorenens betydning**

LED-indikator	Tilstand eller årsak	Tiltak
Grønn lysdiode av.	Apparaatet er i Sleep-Modus.	Betjen Start-bryteren kort (se kapittel 6.4).
Grønn lysdiode lyser	Klar til drift	
Grønn lysdiode slukket (pressing pågår)	Pressautomatikken er på, og verktøyet avslutter pressingen automatisk.	
Grønn lysdiode blinker	Batteriladingen ikke tilstrekkelig!	Lad eller skift ut batteriet.
Grønn lysdiode blinker	Holdebolten er ikke korrekt lukket.	Stikk inn holdebolten, eller kontroller holdebolten og sylindren.
Grønn lysdiode blinker (Presstangen går automatisk tilbake i utgangsstilling).	Holdebolten har løsnet!	Stikk inn holdebolten, eller kontroller holdebolten og sylindren. <b>MERK!</b> Det kan hende at pressingen ikke ble fullført. Kontroller, og gjenta eventuelt.
Rød lysdiode (3) blinker.	For lav eller for høy temperatur for verktøyet	Apparatet fungerer kun innenfor temperaturområdet fra -10 til +50°C. Hvis den røde lysdioden blinker, må verktøyet flyttes til varmere/kaldere omgivelser. Apparatet kan bli overopphetet ved tomgangskjøring.
Rød lysdiode lyser	Maskinfeil	Betjen Start-bryteren. Hvis dette ikke løser problemet, er presstangen defekt. Send den inn til et spesialisert verksted. <b>MERK!</b> Det kan hende at pressingen ikke ble fullført. Kontroller, og gjenta eventuelt.
Rød og grønn lysdiode blinker vekselvis	Vedlikeholdsintervall nådd	Lever presstangen til vedlikehold.

**7.3 Pressing**

	<p><b>FORSIKTIG!</b> <b>Klemfare!</b></p> <p>Det er fare for å knuse fingre og hender.</p> <p>Husk derfor:</p> <ul style="list-style-type: none"> <li>– Ingen kroppsdeler eller uvedkommende gjenstander må holdes mellom pressekjevene under pressingen.</li> <li>– Ikke hold kjevehåndtakene med hendene under pressingen.</li> </ul>
---	---

**FORSIKTIG!**

**Ikke hold fingrene inn i faresonen når det ikke er montert presskjeve/mellomkjeve. (Bilde 4)**

Fare for å klemme fingrene.

Husk derfor:

- Ikke bruk presstangen uten presskjeve.
- Ikke hold fingrene i fareområdet.

**Informasjon**

Presstangen starter ikke hvis holdebolten (5) ikke er skjøvet korrekt inn. Den grønne lysdioden blinker.

**Informasjon**

Følg bruksanvisningen for pressverktøyet!

1. Kontroller om pressfittings nominelle vidde stemmer overens med den nominelle vidden til presskjeven/presslyngen.
2. Følg instruksene fra systemprodusenten når du setter på presskjeven/presslyngen. (Bilde 8)  
Ved bruk av presslynge: Sett mellomkjeven inntil presslyngen iht. opplysningene fra presslyngeprodusenten.

**Informasjon**

**Etter fullført pressing, husk på å lukke presskjeven helt. (Bilde 9)**

**Informasjon**

**Etter fullført pressing, sørg for at det ikke er noen åpning i presslyngen mellom adapterne.**

3. Trykk på startknappen for å starte.
4. Etter avsluttet pressing:
  - Ved bruk av presslynge: Løsne først mellombakken fra presslyngen og
  - Løsne deretter presskjeven/presslyngen fra pressfittingsen (bilde 10).

## Rengjøring, vedlikehold og reparasjoner



### FORSIKTIG!

Utsiktet aktivering av innkoblingsbryteren under rengjøring eller reparasjon kan føre til personskader.

Husk derfor:

- Følg sikkerhetsinstruksene for rengjørings- og vedlikeholdsarbeider, og ta alltid ut batteriet eller trekk ut nettpluggen før slike arbeider igangsettes.

### Serviceadresser

Du finner adressene til autoriserte verksteder i følgeskrivet "Serviceadresser" og på [www.novopress.de](http://www.novopress.de).

### Vedlikeholdsintervaller

Vedlikeholds- og reparasjonsarbeider skal kun utføres av NOVOPRESS eller av autoriserte NOVOPRESS-verksteder.



### Informasjon!

Neste vedlikehold angis på presstangen.

Dette vedlikeholdsarbeidet må utføres minst hvert 2. år.

Ved mer enn 40 000 pressinger i løpet av 2 år, må det utføres vedlikehold senest etter disse 40 000 pressinger.

Dette blir signalisert med indikatorlysdiodene (se kapittel 7.2 LED-indikatorenes betydning).

### Regelmessig (før montering, ved begynnelsen av arbeidsdagen) eller når den er blitt skitten (bilde 10)

Kontroller for synlige utvendige skader, materialsprekker og annen slitasje. Ved skader må ikke utstyret brukes. Sørg for å få det reparert.

#### Hvert halvår

Få kontrollert presstangen av en elektriker eller et spesialisert Novopress-verksted.

#### Årlig

Få presstangen kontrollert og vedlikeholdt av Novopress eller i et spesialisert Novopress-verksted.



## 9 Kassering

NO

	<p><b>FORSIKTIG!</b>  <b>Fare for grunnvannet</b>  <b>Utstyret inneholder hydraulikkolje.</b></p> <p>Hydraulikkolje utgjør en fare for grunnvannet. Ukontrollerte utslipp eller ikke forskriftsmessig destruksjon er straffbart.</p> <p>Husk derfor:</p> <ul style="list-style-type: none"> <li>– Presstangen må kastes miljøvennlig.</li> </ul>
---	--

Følg bruksanvisningen for laderen ved kassering av batterier og lader.

Novopress anbefaler at batterier og ladere leveres til spesialiserte bedrifter for forskriftsmessig håndtering.

Produktet er i overensstemmelse med kravene i EU-direktiv 2002/95/EC RoHS (Restriction of Hazardous Substances).

I henhold til EU-direktiv 2002/96/EC WEEE (Waste Electrical and Electronical Equipment) er produsenter av elektroverktøy forpliktet til å ta imot brukt verktøy og kassere det på en forskriftsmessig måte.

Produktet må ikke kastes sammen med vanlig restavfall. Brukt elektroverktøy skal leveres direkte til Novopress for forskriftsmessig kassering.

## 10 Reklamasjonsrett og garanti

Novopress gir full garanti på presstengene og -verktøyet i 24 måneder. Garantitiden begynner alltid med tidspunktet for levering, og dette må dokumenteres med kjøpskvitteringen i tvilstilfeller.

Under denne tiden omfatter garantien utbedring av alle skader eller mangler som måtte oppstå på presstangen, som skyldes material- eller produksjonsfeil.

Garantien gjelder ikke:

- Skader som skyldes ikke forskriftsmessig bruk eller mangelfullt vedlikehold.
- Skader som oppstår på grunn av at det brukes produkter som Novopress ikke har godkjent for sine presstenger.
- Skader som skyldes pressing av uegnede rør eller fittinger.

Novopress' garanti på slitedeler gjelder bare for delens angitte levetid.

Ytelser som gis på grunnlag av garantien må det ikke betales for. Brukeren må imidlertid betale kostnadene for transporten til og fra verkstedet.

Reklamasjoner kan bare aksepteres hvis presstangen sendes til Novopress eller spesialisert Novopress-verksted i ikke demontert stand.

En reparasjon eller utskifting av utstyret på garantien fører ikke til at garantitiden blir forlenget. Reparasjon eller utskifting kan skje bare med nyverdige deler med en funksjon som tilsvarer funksjonen til de gamle delene. Alle defekte og dermed utskiftede deler er produsentens eiendom.

NO

**Forlengt garanti etter utløp av angitt garantitid**

Etter utløpt lovbestemt garantitid gir vi frivillig en forlengt frivillig garanti med følgende gyldighetstid:

**Ett års forlengt garanti for nye presstenger, mellomkjever og presslynger**

Novopress gir en forlengt garanti på ett år på alle nye presstenger, mellomkjever og presslynger, dette når de minst hver 12. måned sendes inn til vedlikehold hos Novopress eller et av verksted som er autorisert av Novopress. Vedlikeholdet faktureres. Novopress eller et spesialisert verksted som er autorisert av Novopress kan informere hvor mye dette koster.

**3 års forlengt garanti for nye presskjever**

Novopress gir en forlengt garanti på tre år på alle nye presskjever, vekselkjever og presseinnsatser når de minst hver 12. måned sendes inn til vedlikehold hos Novopress eller et verksted som er autorisert av Novopress. Vedlikeholdet faktureres. Novopress eller et spesialisert verksted som er autorisert av Novopress kan informere hvor mye dette koster.

**Garantitytelser på reparasjoner**

Novopress garanterer etter utløpet av garantiperioden for et nytt produkt for følgende for reparasjoner og reservedeler:

- 6 måneders garanti på utskiftede reservedeler.
- 12 måneders garanti på utskiftede moduler.
- 12 måneders garanti på utskiftede presstenger.

## 11 EU-samsvarserklæring

i overensstemmelse med EU-direktiv 2004/108/EF; 2006/42/EF

Vi erklærer herved at

**presstengene ACO202 og ECO202**

i den leverte utførelsen og konstruksjonen er i samsvar med gjeldende grunnleggende sikkerhets- og helsekrav. Ved ikke forskriftsmessig bruk av tilsvarende produkt, eller endring av produktet som ikke er godkjent av oss, opphører denne erklæringen å gjelde.

Benyttede standarder:

EN 55014-1; EN 55014-2; EN 60745-1; EN ISO 14121-1; EN ISO 12100-1; EN ISO 12100-2

Novopress GmbH&CoKG  
Scharnhorststr. 1  
41460 Neuss  
Tyskland



Sven Meyer  
Direktør  
15.12.2010

## Tradução do manual de instruções original

### Índice

1	Utilização correcta .....	109
2	Indicações básicas de segurança.....	110
3	Símbolos do aparelho.....	111
4	Material fornecido .....	112
5	Dados técnicos .....	112
6	Breve descrição do aparelho de pressão .....	114
7	Colocação em funcionamento e operação .....	115
8	Limpeza, manutenção e reparação .....	118
9	Eliminação como resíduo .....	119
10	Garantia .....	119
11	Declaração de conformidade CE.....	120

## 1 Utilização correcta

Os aparelhos de pressão destinam-se exclusivamente à utilização de mordentes de pressão ou intermédios e lingas de pressão fabricadas pela Novopress ou autorizadas pela Novopress de acordo com o fornecedor do sistema. Para informações mais pormenorizadas, dirija-se ao fornecedor do sistema ou à Novopress.

Os aparelhos, os mordentes e as lingas de compressão servem exclusivamente para a prensagem de tubos rígidos e acessórios, para os quais os respectivos mordentes e lingas de compressão estão prescritos.

Qualquer outra utilização que não a referida é considerada uma utilização indevida.

Todos os trabalhos com esta ferramenta, que não correspondem à utilização correcta, podem provocar danos no aparelho de pressão, nos acessórios e nos tubos rígidos. As consequências podem ser fugas e/ou lesões.

A Novopress não se responsabiliza por danos

- decorrentes da utilização de ferramentas de pressão inadequadas ou provenientes de outro fabricante, ou
- decorrentes de utilizações que não correspondem à utilização

correcta.

Uma utilização adequada pressupõe o respeito pelas disposições constantes do manual de instruções, o cumprimento das condições de inspecção e de manutenção, bem como a observação de todas as disposições de segurança relevantes na versão actual.

## Indicações básicas de segurança

Para assinalar partes do texto, são colocados pictogramas da forma a seguir descrita. Tenha em atenção estas indicações e proceda, nestes casos, com muito cuidado. Transmita ainda todas as indicações de segurança de trabalho a todos os utilizadores ou ao pessoal técnico!



	<p><b>AVISO!</b> Esta informação indica uma situação potencialmente perigosa, podendo resultar em morte ou lesões corporais graves.</p>
---	---

	<p><b>CUIDADO!</b> Esta informação indica uma situação potencialmente perigosa, podendo resultar em lesões ligeiras e/ou danos no equipamento.</p>
---	--

	<p><b>Informação!</b> Esta informação está directamente relacionada com a descrição de uma função ou de uma etapa da operação.</p>
---	--

**Ler o manual de instruções com atenção!**

**Prestar atenção às indicações de segurança em anexo!**



 	<p><b>AVISO!</b> <b>Leia todas as instruções de segurança e recomendações.</b></p> <p>O incumprimento das indicações de segurança e instruções adiante mencionadas podem provocar choque eléctrico, incêndio e/ou lesões graves.</p> <p>Por isso:</p> <ul style="list-style-type: none"> <li>– Guarde todas as instruções de segurança e recomendações para consulta futura e repasse os aparelhos a outra pessoa apenas com as instruções</li> </ul>
---	---

	<p><b>AVISO!</b></p> <p><b>Existe perigo de ferimentos devido a estilhaços de corte</b></p> <p>Existe o perigo de ferimentos no caso de aplicação incorrecta ou utilização de ferramentas de pressão e aparelhos de pressão gastas ou danificadas devido a lascas de corte.</p> <p>Por isso:</p> <ul style="list-style-type: none"> <li>– As ferramentas de pressão e os aparelhos de pressão deverão ser utilizados apenas por um profissional.</li> <li>– Deve-se ter em atenção a manutenção e os intervalos de manutenção.</li> <li>– Antes de cada utilização verifique as ferramentas de pressão e os aparelhos de pressão relativamente a fendas e outros agentes de desgaste.</li> <li>– Eliminar imediatamente ou não voltar a utilizar as ferramentas de pressão e os aparelhos de pressão com fendas ou outros agentes de desgaste.</li> <li>– Utilize as ferramentas de pressão e os aparelhos de pressão apenas em condições técnicas perfeitas.</li> <li>– Após má aplicação não voltar a utilizar a ferramenta de pressão e o aparelho de pressão até ser verificado por um profissional especializado autorizado.</li> </ul>
---	--

	<p><b>CUIDADO!</b></p> <p><b>Danos e falhas de funcionamento da ferramenta de pressão e do aparelho de pressão devido a má utilização.</b></p> <p>Por isso:</p> <ul style="list-style-type: none"> <li>– Trocar ferramentas de pressão danificadas.</li> <li>– Utilizar malas próprias para o transporte e armazenamento e manter as ferramentas de pressão e os aparelhos de pressão num local seco.</li> <li>– Os danos imediatos devem ser verificados por um profissional especializado autorizado.</li> <li>– Deverão ter em atenção as instruções de segurança sobre limpeza e corrosão.</li> </ul>
---	---

	<p><b>Informação!</b></p> <p>Retire as instruções de processamento e de montagem para peças de ligação e tubagem dos documentos do fornecedor do sistema.</p>
---	---

### 3 Símbolos do aparelho

Símbolo	Significado
	Autocolante de manutenção; Indica a próxima manutenção.
	Aviso de estilhaços

**PT 4 Material fornecido**

Do material fornecido com a versão standard fazem parte:

<b>ACO202</b>	<b>ECO202</b>
Aparelho de pressão, incluindo o manual de instruções	Aparelho de pressão, incluindo o manual de instruções
Carregador incluindo instruções de utilização	
Bateria de 18 V d.c.	
Instruções de segurança	Instruções de segurança
Endereços dos pontos de assistência técnica	Endereços dos pontos de assistência técnica
Mala de transporte	Mala de transporte

Outros acessórios (por ex. mordente de pressão, mordente intermédio, anéis de prensagem) podem opcionalmente fazer parte do fornecimento. Solicite a relação do material fornecido através do fornecedor do sistema.

**5 Dados técnicos**
**ACO202/ECO202**

<b>Aparelho:</b>	<b>ACO202</b>	<b>ECO202</b>
Tensão nominal:	18 V d.c.	ver placa de identificação
Frequência:	--	ver placa de identificação
Consumo de energia	450 W	ver placa de identificação
Força nominal:	32 kN	32 kN
Altura:	125 mm	111 mm
Comprimento:	408 mm com bateria 1,5 Ah 428 mm com bateria 3,0 Ah	430 mm
Largura:	80 mm	75 mm
Peso líquido:	2,9 kg (sem bateria)	3,9 kg
Área de pressão:	Material sintético: até 75 mm Ø (até 110 mm Ø em função do sistema) Metal: até 54 mm Ø (até 108 mm Ø em função do sistema)	Material sintético: até 75 mm Ø (até 110 mm Ø em função do sistema) Metal: até 54 mm Ø (até 108 mm Ø em função do sistema)
Nível sonoro máx.	87,5 db(A) <sup>1)</sup>	89,5 db(A) <sup>1)</sup>

Aparelho:	ACO202	ECO202
Nível de pressão sonora para o utilizador:	76,5 db(A) <sup>1)</sup>	78,5 db(A) <sup>1)</sup>
Valor de vibração:	<2,5 m/s <sup>2</sup> <sup>2)</sup>	<2,5 m/s <sup>2</sup> <sup>2)</sup>
Tipo de protecção:	IP20	IP20
Classe de protecção:		II
Tipo de funcionamento:		S3 – 40%
Âmbito de temperatura em funcionamento:	-10°C a +50°C	-10°C a +50°C

1) Incerteza de medição 3 db(A)    2) Incerteza de medição 1,5 m/s<sup>2</sup>

O valor de emissão de vibrações indicado foi medido após um procedimento de teste normalizado e pode ser utilizado para a comparação com outros aparelhos. O valor de emissão de vibrações pode também ser utilizado numa avaliação preliminar da exposição.

**Atenção:** O valor de emissão de vibrações pode distinguir-se do valor de referência durante a utilização real do aparelho, dependendo do modo como o aparelho é utilizado. Dependendo das condições de utilização reais (serviço intermitente) pode ser necessário determinar medidas de segurança para a protecção do operador.

**Bateria (apenas ACO202)**

Tensão:	18 V d.c. (iões de lítio)	
Capacidade:	1,5 Ah	3,0 Ah
Altura:	54 mm	75 mm
Comprimento:	124 mm	120 mm
Largura:	82 mm	75 mm
Peso	0,41 kg	0,68 kg
Âmbito de temperatura em funcionamento:	-10°C a +50°C	-10°C a +50°C

	<p><b>Informação!</b></p> <p><b>As baterias não vêm carregadas de fábrica.</b></p> <p>Por isso:</p> <ul style="list-style-type: none"> <li>– Antes da primeira colocação em funcionamento, carregar as baterias.</li> </ul>
---	---

	<p><b>Informação!</b></p> <p><b>Temperaturas limitadas para a capacidade de carga e armazenamento das baterias.</b></p> <p>Por isso:</p> <ul style="list-style-type: none"> <li>– O manual de instruções do carregador deve ser tido em atenção!</li> </ul>
---	---

## Carregador

O modo de funcionamento e operação do carregador e das baterias pode ser consultado no manual de instruções do carregador, em anexo.

## 6 Breve descrição do aparelho de pressão

### 6.1 Sistema automático de pressão (imagem1)

O aparelho possui um sistema automático de pressão. Este assegura sempre uma prensagem completa. O sistema automático de pressão liga-se por motivos de segurança apenas quando a prensagem começar, isto é, após o início da modelação das peças de ligação. Após o accionamento do sistema automático de pressão, o LED verde (2) apaga-se e o processo de prensagem efectua-se automaticamente. A prensagem pode ser interrompida apenas ao premir e manter o botão de alívio de pressão (4) premido. Após a operação de prensagem, o motor desliga-se automaticamente e o LED verde acende-se novamente.

Se deixar o botão Start (1) solto antes de colocar o sistema automático de pressão, o êmbolo regressa ao seu ponto de partida no aparelho de pressão. A prensagem não foi efectuada. O processo de prensagem deve ser accionado do início.

### 6.2 Botão de alívio de pressão (imagem1)

O processo de prensagem pode ser interrompido ao premir e manter premido o botão de alívio de pressão (4). O êmbolo regressa assim ao seu ponto de partida no aparelho de pressão.

### 6.3 Bateria (apenas ACO202)

#### 6.3.1 Retirar bateria (imagem 2)

Pressionar os dois botões desbloqueadores (A) (1) e, em seguida, retirar a bateria (2).

#### 6.3.2 Instalar bateria (imagem 3)

Inserir a bateria no aparelho, como se vê na figura, até ficar engatada.

#### 6.3.3 Indicação de estado da bateria (imagem 2)

Ao premir a tecla (B), o estado de carga da bateria é indicado. O número de LEDs acesos indica o estado de carga. Um LED intermitente fornece uma reserva de potência máxima de 10%. A bateria deve ser carregada brevemente.

Se a bateria se encontrar no aparelho de pressão durante a verificação do estado de carga, a última prensagem deve ser de pelo menos um minuto. Caso contrário, a indicação está incorrecta.

## 6.4 ACO202 e bateria



### Informação!

**O aparelho de pressão ACO 202 deve ser operado apenas com baterias de íon de lítio de 18 V. A bateria de 18 V só deve ser utilizada para aparelhos de pressão apropriados.**



**Comportamento do aparelho de pressão após uma paragem prolongada ou troca da bateria:**

Se o aparelho de pressão não for utilizado durante aprox. 30 minutos ou se a bateria for substituída, ele liga no modo SLEEP. Não acende qualquer LED. Para iniciar o aparelho de pressão accione levemente o botão Start.



**Comportamento do aparelho de pressão com a bateria descarregada:**

No início de uma prensagem verifica-se se o carregamento da bateria é suficiente para terminar a prensagem. Se este não for o caso, o aparelho não liga. O LED verde pisca.

Se o LED verde piscar após uma prensagem, esta foi efectuada correctamente. Após da prensagem seguinte, a bateria tem de ser recarregada.

## 7 Colocação em funcionamento e operação

### 7.1 Preparar ACO202 / ECO202

	<p><b>CUIDADO!</b></p> <p><b>Perigo de esmagamento dos dedos ao operar o aparelho sem mordente de prensagem/mordente intermédio. (Imagem 4)</b></p> <p>Quando não está inserido qualquer mordente de pressão/intermédio, não coloque os dedos na área de perigo. Ao iniciar o aparelho, os dedos podem ser esmagados.</p> <p>Por isso:</p> <ul style="list-style-type: none"> <li>– Não operar o aparelho sem mordentes de pressão.</li> <li>– Não colocar os dedos na zona de perigo.</li> </ul>
	<p><b>Informação!</b></p> <p>No caso de pernos de fixação introduzidos incorrectamente (5) o aparelho não entra em funcionamento. O LED verde pisca.</p>
	<p><b>Informação!</b></p> <p><b>O aparelho de pressão não é adequado para o funcionamento contínuo. Após 30 minutos de funcionamento ininterrupto deve ser efectuada uma pequena pausa de pelo menos 15 minutos, para que o aparelho possa arrefecer.</b></p>

- Instalar o mordente de pressão/intermédio no aparelho de pressão como nas imagens 5 a 7.

**PT 7.2 Significado da indicação LED**

Indicação LED	Estado ou causa	Medida
LED verde desligado.	O aparelho encontra-se no modo Sleep.	Accionar levemente o botão Start (consultar capítulo 6.4).
LED verde acende.	operacional	
LED verde desligado (Processo de prensagem a decorrer)	Sistema automático de pressão está ligado; O aparelho termina o processo de prensagem automaticamente.	
LED verde pisca.	Carregamento insuficiente da bateria!	Carregar ou substituir a bateria.
LED verde pisca.	O perno de retenção não está fechado correctamente.	Introduzir perno de fixação ou verificar o perno de fixação e os cilindros.
LED verde pisca. (o aparelho de pressão desloca-se automaticamente para a posição de partida).	O perno de retenção soltou-se!	Introduzir perno de fixação ou verificar o perno de fixação e os cilindros. <b>NOTA!</b> Se eventualmente a prensagem não for concluída por completo, verifique o processo e, se necessário, repita.
O LED vermelho (3) pisca.	Aparelho fora do âmbito de temperatura	O aparelho funciona apenas dentro do âmbito de temperatura de -10 a +50. Se o LED vermelho pisca, o aparelho deve ser transportado para um ambiente mais quente/frio. O aparelho pode ser aquecido sem carga e colocado na temperatura de funcionamento.
LED vermelho acende.	Erro do aparelho	Accionar botão Start. Se não resultar, o aparelho de pressão está avariado. Enviar o aparelho para uma oficina especializada. <b>NOTA!</b> Se eventualmente a prensagem não for concluída por completo, verifique o processo e, se necessário, repita.
Os LEDs vermelho e verde piscam alternadamente	Intervalo de manutenção alcançado	Entregar aparelho de pressão para manutenção.

### 7.3 Prensagem

	<p><b>CUIDADO!</b> <b>Perigo de esmagamento!</b></p> <p>Existe o perigo de esmagamento dos dedos e das mãos.</p> <p>Por isso:</p> <ul style="list-style-type: none"> <li>– Não manter partes do corpo nem objectos estranhos entre os mordentes durante a operação.</li> <li>– Não reter a alavanca do mordente com as mãos durante a operação.</li> </ul>
---	--

	<p><b>CUIDADO!</b> <b>Não colocar os dedos na área de perigo, quando não está colocado qualquer mordente de pressão/intermédio. (Imagem 4)</b></p> <p>Os dedos podem ser esmagados.</p> <p>Por isso:</p> <ul style="list-style-type: none"> <li>– Não operar o aparelho sem mordentes de pressão.</li> <li>– Não colocar os dedos na zona de perigo.</li> </ul>
---	---

	<p><b>Informação!</b></p> <p>No caso de pernos de fixação introduzidos incorrectamente (5) o aparelho não entra em funcionamento. O LED verde pisca.</p>
---	--

	<p><b>Informação!</b></p> <p>Tenha em atenção o manual de instruções das ferramentas de pressão!</p>
---	--

1. Verifique se a largura nominal dos acessórios para canalização de pressão coincide com a largura nominal do mordente/linga de pressão.
2. Para colocação do mordente / lingua de pressão, seguir as indicações do fabricante do sistema. (Imagem 8)  
Na utilização de uma lingua de pressão: Colocar o mordente intermédio na lingua de pressão segundo as informações do fabricante da lingua de pressão.

	<p><b>Informação!</b> <b>Certifique-se de que durante a operação de prensagem o mordente de pressão está bem fechado. (Imagem 9)</b></p>
---	--

	<p><b>Informação!</b> <b>Certifique-se que durante a operação de prensagem o anel de prensagem não tem nenhuma folga entre os segmentos.</b></p>
---	--

3. Accionar o botão Start para iniciar.

4. Após a prensagem concluída:
- na utilização de uma linga de pressão: soltar em primeiro lugar o mordente intermédio da linga de pressão e, de seguida,
  - soltar o mordente de pressão/intermédio do acessório de prensagem (imagem 10).

## 8 Limpeza, manutenção e reparação

	<p><b>CUIDADO!</b>  <b>Perigo de ferimento ao limpar ou reparar devido ao accionamento não intencional do conjuntor.</b></p> <p>Por isso:</p> <ul style="list-style-type: none"> <li>– Seguir as indicações de segurança e retirar sempre a bateria ou a ficha de rede antes dos trabalhos de limpeza, manutenção ou reparação.</li> </ul>
---	--

### Endereços dos pontos de assistência técnica

Consultar os endereços das oficinas autorizadas na folha anexa „Endereços dos pontos de assistência técnica“ os aceder ao site [www.novopress.de](http://www.novopress.de).

### Intervalos de manutenção

Os trabalhos de manutenção e reparação devem ser efectuados apenas pela Novopress ou por uma oficina NOVOPRESS autorizada.

	<p><b>Informação!</b></p> <p>No aparelho de pressão encontra-se indicada a próxima manutenção.          Esta manutenção deve ser efectuada pelo menos a cada 2 anos.          Para mais de 40.000 prensagens em 2 anos, a manutenção deve ser efectuada logo a seguir a essas mesmas 40.000 prensagens.          Este facto é sinalizado através da indicação LED (consultar capítulo 7.2 Significado da indicação LED).</p>
---	--

### Regularmente (antes da sua utilização, no início do dia de trabalho) ou em caso de sujidade: (Imagem 10)

Verificar a existência de danos, fendas no material e outros sinais de desgaste detectáveis exteriormente. Se existirem avarias, o aparelho não deve ser utilizado, mas sim reparado.

### Semestralmente

O aparelho deve ser verificado por um técnico electricista ou por uma oficina da Novopress autorizada.

### Anualmente

Verificar e efectuar a manutenção do aparelho de pressão na Novopress ou numa oficina Novopress.

## 9 Eliminação como resíduo

PT

	<p><b>CUIDADO!</b></p> <p><b>Perigo para o lençol freático</b> <b>O aparelho contém óleo hidráulico.</b></p> <p>Os óleos hidráulicos representam um perigo para o lençol freático. A sua descarga descontrolada ou eliminação incorrecta são punidas por lei.</p> <p>Por isso:</p> <ul style="list-style-type: none"><li>– Eliminar o aparelho respeitando as normas ambientais.</li></ul>
---	--

Para a eliminação de baterias e carregadores tenha em atenção as indicações do manual de instruções em anexo para o carregador.

A Novopress recomenda que a eliminação seja efectuada por empresas especializadas autorizadas.

O produto está em conformidade com os requisitos da directiva UE 2002/95/CE RoHS (Restriction of Hazardous Substances).

De acordo com a directiva UE 2002/96/CE WEEE (Waste Electrical and Electronical Equipment), os fabricantes de aparelhos eléctricos são obrigados a recolher os aparelhos antigos e a eliminá-los de forma adequada.

O produto não pode ser eliminado juntamente com os resíduos normais. Os aparelhos antigos devem ser directamente enviados à Novopress com vista a uma adequada gestão de resíduos.

## 10 Garantia

A empresa Novopress concede a garantia de 24 meses aos seus aparelhos e ferramentas de pressão. O prazo da garantia inicia-se sempre na altura da entrega e, em caso de dúvida, é comprovada pela apresentação dos documentos da compra.

Dentro do prazo da garantia, esta abrange a eliminação de todos os danos ou falhas ocorridos atribuíveis a defeitos do material ou de fabrico.

Não são abrangidos pela garantia:

- Danos que ocorram devido a uma utilização incorrecta ou a uma manutenção insuficiente.
- Danos que ocorram devido a uma utilização dos mordentes não autorizada pela Novopress para este aparelho de pressão.
- Danos que ocorram devido à prensagem de tubos rígidos ou acessórios inadequados.

A garantia da Novopress é válida para as peças sujeitas a desgaste apenas durante o tempo de vida útil previsto.

Os benefícios de garantia não devem ser pagos. No entanto, os custos de transporte de ida e volta são suportados pelo utilizador.

As reclamações só serão aceites, se o aparelho for enviado, sem ser desmontado, à Novopress ou a uma oficina autorizada da Novopress.

Uma reparação ou uma troca do aparelho dentro da duração da garantia não conferem o direito a um prolongamento do prazo de garantia. A reparação ou a troca só podem ser efectuadas

PT

por peças novas, cuja função corresponda à das peças antigas. Cada peça defeituosa e substituída passa a ser propriedade do fabricante.

#### **Extensão de garantia após a expiração do prazo legal da mesma**

Garantimos que para o período após o prazo legal da garantia concedemos, voluntariamente, uma extensão da garantia da forma que se segue.

#### **Extensão da garantia por 1 ano para novos aparelhos de pressão, mordentes intermédios e anéis de prensagem.**

A Novopress garante uma extensão de um ano da garantia, para todos os aparelhos de pressão, mordentes intermédios e anéis de prensagem novos, se forem mantidos durante 12 meses por profissionais especializados autorizados da Novopress. A manutenção é paga. Informe-se sobre os custos junto da Novopress ou de uma oficina autorizada da Novopress.

#### **Extensão de garantia por 3 anos para os novos mordentes de prensagem**

A Novopress garante uma extensão de três anos da garantia, para todos os mordentes de prensagem, de substituição e entradas de prensagem novos, se forem mantidos durante 12 meses por profissionais especializados autorizados da Novopress. A manutenção é paga. Informe-se sobre os custos junto da Novopress ou de uma oficina autorizada da Novopress

#### **Garantia da reparação**

Após o fim do período da garantia dos novos produtos, no caso de uma reparação ter sido efectuada depois da garantia para reparação e peças de substituição, a Novopress garante:

- 6 meses de garantia para peças sobresselentes.
- 12 meses de garantia para módulos de substituição.
- 12 meses de garantia para aparelhos de pressão de substituição.

## **11 Declaração de conformidade CE**

conforme as directivas CE 2004/108/CE; 2006/42/CE

Deste modo, declaramos que os

#### **Aparelho de pressão ACO202 e ECO202**

devido à concepção e tipo de construção, assim como relativamente ao modelo colocado no mercado correspondem às respectivas exigências de segurança e de saúde básicas. Esta declaração perde a sua validade em caso de utilização incorrecta do respectivo produto ou em caso de uma alteração do produto que não tenha sido acordado connosco.

Normas aplicadas:

EN 55014-1; EN 55014-2; EN 60745-1; EN ISO 14121-1; EN ISO 12100-1; EN ISO 12100-2

Novopress GmbH&CoKG  
Scharnhorststr. 1  
41460 Neuss  
Alemanha



Sven Meyer  
Gerente  
15.12.2010

## Oversættelse af den originale betjeningsvejledning

### Indholdsfortegnelse

1	Tilsigtet anvendelse .....	121
2	Grundlæggende sikkerhedshenvisninger .....	122
3	Symboler på apparatet .....	123
4	Leveringsomfang .....	124
5	Tekniske data .....	124
6	En kort oversigt over klemapparatet .....	126
7	Idriftsættelse og drift .....	127
8	Rengøring, vedligeholdelse og reparation .....	130
9	Bortskaffelse .....	131
10	Reklamationsret og garanti .....	131
11	EU-overensstemmelseserklæring .....	132

## 1 Tilsigtet anvendelse

Klemapparaterne er udelukkende beregnet til brug sammen med klemtænger henholdsvis mellemkæber og klemstroppe, som fremstilles af Novopress, for eksempel af Novopress, eller som er erklæret for egnede af systemleverandøren. Yderligere oplysninger fås hos systemleverandøren eller Novopress.

Apparaterne, klemtængerne og klemstroppe er udelukkende beregnet til klemning af rør og fittings, som de pågældende klemtænger og klemstroppe er beregnet til.

En anden eller afvigende anvendelse er i strid med anvendelsesformålet.

Alt arbejde med dette værktøj, der ikke følger anvisningerne for formålsbestemt anvendelse, kan føre til skader på maskinen, tilbehøret og rørledningen. Dette kan føre til utætheder og/eller kvæstelser.

For skader

- forårsaget af uegnede klemapparater, for eksempel klemmeværktøj af anden producent, eller
- ved anvendelse, der udføres ved brug uden for den tilsigtede anvendelse,

hæfter Novopress ikke.

Tilsigtet anvendelse omfatter også, at betjeningsvejledningen samt reglerne for eftersyn, service og generelle sikkerhedsbestemmelser i deres aktuelle form overholdes.

## Grundlæggende sikkerhedshenvisninger

Der anvendes følgende piktogrammer til markering af tekstpassager. Overhold disse henvisninger, og vær ekstra påpasselig i disse tilfælde. Sørg for, at arbejdssikkerhedshenvisningerne stilles til rådighed for andre brugere eller personalet.



	<p><b>ADVARSEL!</b> Denne information henviser til en mulig farlig situation, der kan være livsfarlig eller have en alvorlig legemsbeskadigelse til følge.</p>
---	--

	<p><b>PAS PÅ!</b> Denne information henviser til en mulig farlig situation, der kan føre til ubetydelige eller lette skader og/eller tingskader.</p>
---	--

	<p><b>Information!</b> Disse oplysninger hænger direkte sammen med beskrivelsen af en funktion eller et betjeningsforløb.</p>
---	---

**Læs betjeningsvejledningen omhyggeligt!**

**Overhold de vedlagte sikkerhedsanvisninger!**

 	<p><b>ADVARSEL!</b> <b>Læs alle sikkerhedsanvisninger samt øvrige instruktioner.</b></p> <p>Overholdes nedenstående henvisninger ikke korrekt, kan det forårsage stød, brand og/eller alvorlige kvæstelser.</p> <p>Derfor:</p> <ul style="list-style-type: none"> <li>– Opbevar alle sikkerhedsinstruktioner og anvisninger til senere brug, og giv kun værktøjet videre til andre personer sammen med vejledningen.</li> </ul>
---	---





	<p><b>ADVARSEL!</b>  <b>Fare for kvæstelser på grund af omkringflyvende fragmenter.</b></p> <p>Ved fejlagtig anvendelse eller brug af slidte eller beskadiget presseværktøj og presseapparater er der risiko for skader på grund af brudstykker, der flyver væk.</p> <p>Derfor:</p> <ul style="list-style-type: none"> <li>– Presseværktøj og presseapparater må kun anvendes af faguddannet personale.</li> <li>– Service og serviceintervaller skal altid overholdes.</li> <li>– Før brug skal presseværktøj og presseapparater kontrolleres for revner og andre tegn på slitage.</li> <li>– Før brug skal presseværktøj og presseapparater kontrolleres for revner og andre tegn på slitage.</li> <li>– Presseværktøj og presseapparater må kun anvendes i teknisk upåklagelig tilstand.</li> <li>– Efter forkert anvendelse må presseværktøj og presseapparat ikke længere anvendes og skal kontrolleres af et autoriseret fagværksted.</li> </ul>
---	--

	<p><b>FORSIGTIG!</b>  <b>Beskadigelser og fejlfunktioner ved ukorrekt omgang med presseværktøjet og presseapparatet.</b></p> <p>Derfor:</p> <ul style="list-style-type: none"> <li>– Udskift slidt presseværktøj</li> <li>– Ved transport og opbevaring anvendes en transportkasse, og presseværktøj og presseapparat skal opbevares i et tørt lokale.</li> <li>– Kontroller straks skader på et autoriseret værksted</li> <li>– Overhold sikkerhedshenvisningerne for de anvendte rengørings- og korrosionsbeskyttelsesmidler</li> </ul>
---	---

	<p><b>Information!</b></p> <p>Læs forarbejdnings- og værktøjsforskrifterne for fitting og rør i systemleverandørens dokumentation.</p>
---	--

### 3 Symboler på apparatet

Symbol	Betydning
	Eftersynsmærkat; angiver det næste eftersyn.
	Advarsel mod vækflyvende brudstykker

## 4 Leveringsomfang

Standardudstyrets leveringsomfang indeholder:

ACO202	ECO202
Klemapparat inkl. betjeningsvejledning	Klemapparat inkl. betjeningsvejledning
Oplader inkl. betjeningsvejledning	
Batteri 18 V d.c.	
Sikkerhedshenvisninger	Sikkerhedshenvisninger
Serviceadresser	Serviceadresser
Transportkuffert	Transportkuffert

Ekstra tilbehør (for eksempel klemtænger, mellemkæber og klemstroppe) vedlægges evt. Få oplyst omfanget via systemleverandøren.

## 5 Tekniske data

### ACO202/ECO202

Apparat:	ACO202	ECO202
Mærkespænding:	18 V d.c.	se typeskilt
Frekvens:	--	se typeskilt
Effektforbrug	450 W	se typeskilt
Nominel kraft:	32 kN	32 kN
Højde:	125 mm	111 mm
Længde:	408 mm med batteri 1.5 Ah 428 mm med batteri 3.0 Ah	430 mm
Bredde:	80 mm	75 mm
Nettovægt:	2.9 kg (uden batteri)	3.9 kg
Klemmeområde:	Plastik: op til 75 mm Ø (op til 110 mm Ø systemafhængig) Metal: op til 54 mm Ø (op til 108 mm Ø systemafhængig)	Plastik: op til 75 mm Ø (op til 110 mm Ø systemafhængig) Metal: op til 54 mm Ø (op til 108 mm Ø systemafhængig)
Lydeffektniveau maks.	87,5 db(A) <sup>1)</sup>	89,5 db(A) <sup>1)</sup>
Lydtryksniveau ved brugerens øre:	76,5 db(A) <sup>1)</sup>	78,5 db(A) <sup>1)</sup>
Vibrationsværdi:	<2,5 m/s <sup>2</sup> <sup>2)</sup>	<2,5 m/s <sup>2</sup> <sup>2)</sup>
Kapsling:	IP20	IP20

<b>Apparat:</b>	<b>ACO202</b>	<b>ECO202</b>
Klasse:		II
Modus:		S3 – 40%
Temperaturområde under drift:	-10°C til +50°C	-10°C til +50°C

1) Måleusikkerhed 3 db(A)

2)

Måleusikkerhed 1,5 m/s<sup>2</sup>

Den anførte svingningsemissionsværdi blev målt iht. normeret metode og kan anvendes ved en sammenligning med et andet apparat.

Den anførte svingningsemissionsværdi kan også anvendes til et indledende skøn over en afbrydelse.

**NB:** Der kan være en forskel i svingningsemissionsværdien for det reelle apparatbrug og den anførte værdi, afhængigt af, hvordan apparatet anvendes. Det kan være nødvendigt at fastlægge sikkerhedsforanstaltninger for betjeningspersonalet, afhængigt af de reelle anvendelsesbetingelser (afbrudt drift).

#### Batteri (kun ACO202)

Spænding:	18 V d.c. (Lithium-ioner)	
Kapacitet:	1.5 Ah	3.0 Ah
Højde:	54 mm	75 mm
Længde:	124 mm	120 mm
Bredde:	82 mm	75 mm
Vægt	0.41 kg	0.68 kg
Temperaturområde under drift:	-10°C til +50°C	-10°C til +50°C



#### Information!

**Batterierne er ikke opladede fra fabrikken.**

Derfor:

- Batterierne skal oplades inden ibrugtagning.



#### Information!

**Temperaturerne kan begrænse batteriernes opladningsevne og opbevaring.**

Derfor:

- Overhold altid ladeapparatets betjeningsvejledning!.

#### Ladeapparat

Funktionsmåde og betjening af ladeapparat og batterier fremgår af vedlagte betjeningsvejledning for ladeapparatet.

## DA 6 En kort oversigt over klemapparatet

### 6.1 Klemautomatik (billede 1)

Apparatet har en klemautomatik. Denne sikrer hele tiden en gennemført klemning. Klemautomatikken slås af sikkerhedsgrunde først til, når klemningen er begyndt, dvs. når formningen af fittings begynder. Efter udløsning af klemautomatikken slukker den grønne LED lampe (2), og klemningen forløber automatisk. Nu kan klemningen kun afbrydes ved at trykke på aflastningsknappen (4) og holde denne nede. Efter endt klemning slukkes motoren automatisk, og den grønne LED lampe lyser igen.

Slippes startknappen (1), inden klemautomatikken sætter i gang, kører stemplet i klemapparatet tilbage til udgangspositionen. Klemningen bliver ikke gennemført. Klemningen skal igen udløses.

### 6.2 Aflastningsknap (billede 1)

Klemningen altid afbrydes ved at trykke på aflastningsknappen (4) og holde den nede. Stemplet i klemapparatet kører herved tilbage til udgangspositionen.

### 6.3 Batteri (kun ACO202)

#### 6.3.1 Tag batteriet ud (billede 2)

Tryk begge låseknapper på batteriet ind (1), og træk herefter batteriet ud (2).

#### 6.3.2 Sæt batteriet i (billede 3)

Skub batteriet ind i apparatet, indtil batteriet falder i hak, se billedet.

#### 6.3.3 Batteri opladningsniveau (billede 2)

Ved tryk på knappen (B) vises batteriets opladningsniveau. Antallet af lysende LED'er angiver opladningsniveauet. En blinkende LED indikerer en maksimal effektreserve på 10 %. Batteriet bør snart lades op.

Befinder batteriet sig i klemapparatet, når opladningsniveauet undersøges, skal den sidste klemning være foretaget for mindst 1 minut siden. Ellers er målingen unøjagtig.

### 6.4 ACO202 og batteri



#### Information!

**Klemapparatet ACO 202 må kun anvendes med 18V Li-Ion batteri. 18V batteriet må kun anvendes i egnede klemapparater.**

#### Når klemapparatet ikke anvendes i et stykke tid, eller når batterierne skal skiftes:

Anvendes klemapparatet ikke i ca. 30 minutter, eller er batteriet netop blevet skiftet, aktiverer apparatet SLEEP funktionen. Her lyser ingen LED. Start klemapparatet ved at trykke et kort øjeblik på startknappen.



#### Når klemapparatets batteri er afladet:

Kontroller før klemningen, om batteriet er tilstrækkeligt opladet til at kunne afslutte klemningen. Er dette ikke tilfældet, starter apparatet ikke. Den grønne LED blinker.

Blinker den grønne LED efter en klemning, er klemningen korrekt udført. Dog skal batteriet oplades inden næste klemning.

## 7 Idriftsættelse og drift

### 7.1 Klargør ACO202 / ECO202

	<p><b>PAS PÅ!</b></p> <p><b>Fare for kvæstelser af fingre ved drift af apparatet uden klemtang/mellemkæbe. (Billede 4)</b></p> <p>Hvis der ikke er indsat en klemtang/mellemkæbe, kan fingrene være i fare. Fingrene kan komme i klemmen under apparatets opstart.</p> <p>Derfor:</p> <ul style="list-style-type: none"><li>– Apparatet må ikke drives uden klemtænger.</li><li>– Hold ikke fingrene i fareområdet.</li></ul>
	<p><b>Information!</b></p> <p>Er sammenspændingsbolten (5) ikke skubbet helt ind, starter apparatet ikke. Den grønne LED blinker.</p>
	<p><b>Information!</b></p> <p><b>Klemapparatet er ikke egnet til varig drift. Efter 30 minutters uafbrudt drift skal der indlægges en pause på mindst 15 minutter, så apparatet kan blive kølet af.</b></p>

- Klemtang/mellemkæbe indsættes i klemapparatet som vist på billederne 5 til 7.

**DA 7.2 LED lampens indikationer**

LED-display	Tilstand eller årsag	Foranstaltning
Grøn LED fra.	Apparatet er i sleep-funktion.	Tryk et kort øjeblik på startknappen (se kapitel 6.4).
Grøn LED lyser	Klar til drift	
Grøn LED slukket (Klemning er i gang)	Klemautomatikken er tændt; apparatet slutter automatisk klemningen.	
Grøn LED blinker	Batteriniveauet er for lavt!	Oplad batteriet eller udskift det.
Grøn LED blinker	Bolten er ikke korrekt skruet i.	Sæt sammenspændingsbolten i eller kontroller bolten samt cylinderen.
Grøn LED blinker (Klemapparat kører automatisk tilbage til udgangspositionen).	Sammenspændingsbolt en er løsnet!	Sæt sammenspændingsbolten i eller kontroller bolten samt cylinderen. OBS! Klemningen blev eventuelt ikke fuldført. Undersøg dette og gentag processen hvis nødvendigt.
Rød LED (3) blinker	Apparatet er uden for temperaturområdet	Apparatet fungerer kun inden for et temperaturområde på -10 til +50° C. Blinker den røde LED, skal apparatet placeres i et varmere/køligere område. Apparatet kan varmes op af tomgange og varmes op til driftstemperaturen.
Rød LED lyser	Maskinfejl	Tryk på startknappen. Hvis klemapparatet ikke tændes, er det defekt. Send klemapparatet til et værksted. OBS! Klemningen blev eventuelt ikke fuldført. Undersøg dette og gentag processen hvis nødvendigt.
Rød og grøn LED blinker skiftevis	Tid til serviceeftersyn	Klemapparatet skal afleveres til service.

**7.3 Komprimering**

	<p><b>PAS PÅ!</b> <b>Risiko for kvæstelser!</b></p> <p>Der er risiko for, at fingre og hænder knuses.</p> <p>Derfor:</p> <ul style="list-style-type: none"> <li>– Hold ikke legemsdele eller fremmedlegemer ind mellem klemtængerne under klemningen.</li> <li>– Hold ikke fast i løftestængerne med hænderne under klemningen.</li> </ul>
---	--

	<p><b>PAS PÅ!</b></p> <p><b>Hold ikke fingrene i fareområdet, når der ikke er sat en klemtang/mellemkæbe i. (Billede 4)</b></p> <p>Fingre kan blive kvæstet.</p> <p>Derfor:</p> <ul style="list-style-type: none"><li>– Apparatet må ikke drives uden klemtænger.</li><li>– Hold ikke fingrene i fareområdet.</li></ul>
---	---

	<p><b>Information!</b></p> <p>Er sammenspændingsbolten (5) ikke skubbet helt ind, starter apparatet ikke. Den grønne LED blinker.</p>
---	---

	<p><b>Information!</b></p> <p>Overhold betjeningsvejledningen for klemværktøjet!</p>
---	--

1. Kontroller om klemfittingernes nom. diameter svarer til klemtangen/klemstroppens nom. diameter.
2. Ved monteringen af klemtang/klemstrop skal systemproducentens henvisninger overholdes. Under anvendelse af en klemstrop: Sæt mellemkæberne ind i klemstroppen i henhold til producentens anvisninger.

	<p><b>Information!</b></p> <p><b>Efter afsluttet klemning skal det sikres, at klemtangen er fuldstændig lukket. (Billede 9)</b></p>
---	---

	<p><b>Information!</b></p> <p><b>Når klemningen er afsluttet, skal det sikres, at der ikke er en spalte mellem segmenterne ved klemstroppen.</b></p>
---	--

3. For at starte skal der trykkes på starttasten.
4. Efter udført klemning:
  - Under anvendelse af en klemstrop: Løsn først mellemkæberne på klemstroppen, og
  - løsn derefter klemtangen/klemstroppen fra klemfittingen (billede 10).

## Rengøring, vedligeholdelse og reparation



### PAS PÅ!

Fare for personskade under rengøring eller reparation ved ikke tilsigtet betjening af startknappen.

Derfor:

- Før rengørings-, vedligeholdelses- eller reparationsarbejde skal sikkerhedshenvisningerne læses, og batteriet skal altid tages ud af netstikket.

### Serviceadresser

Adresserne på de autoriserede specialværksteder findes på den vedlagte side "serviceadresser" eller under [www.novopress.de](http://www.novopress.de).

### Serviceintervaller

Reparationer og vedligeholdelsesarbejder må kun udføres af Novopress eller af autoriserede NOVOPRESS værksteder.



### Information!

Den næste anbefalede servicetid ses på klemapparatet.

Denne service skal udføres mindst hvert andet år.

Ved mere end 40000 klemninger i løbet af de 2 år, skal service udføres senest efter 40000 klemninger.

Dette indikeres af LED-displayet (se kapitel **Fehler! Verweisquelle konnte nicht gefunden werden**. LED lampens indikationer).

### Regelmæssigt (før anvendelse, ved arbejdsdagens begyndelse) eller ved tilsmudsning (billede 10):

Undersøg for synlige beskadigelser på apparatets ydre, revner i materialet og andre tegn på slidtage. Foreligger der mangler, må apparatet ikke længere anvendes, men skal repareres.

#### Halvårligt

Apparatet skal kontrolleres af en elektriker eller i et Novopress-værksted.

#### Årligt

Kontroller og få serviceret klemapparatet hos Novopress eller i et Novopress-værksted.



## 9 Bortskaffelse

DA

	<p><b>PAS PÅ!</b>  <b>Fare for grundvandet</b>  <b>Apparatet indeholder hydraulikolie.</b></p> <p>Hydraulisk olie udgør en fare for grundvandet. Ukontrolleret udslip eller ukorrekt bortskaffelse er strafbart.</p> <p>Derfor:</p> <ul style="list-style-type: none"> <li>– Apparatet skal bortskaffes miljøvenligt.</li> </ul>
---	--

Ved en bortskaffelse af batterierne og ladeapparatet følges henvisningerne i den vedlagte betjeningsvejledning til ladeapparatet.

Det anbefales, at bortskaffelsen udføres af et autoriseret firma.

Produktet er i overensstemmelse med kravene i EU-direktivet 2002/95/EU RoHS (Restriction of Hazardous Substances).

I tillæg til EU direktivet 2002/96/EU WEEE (Waste Electrical and Electronical Equipment) er producenter af elektriske apparater forpligtede til at tage brugte apparater retur og bortskaffe dem korrekt.

Produktet må ikke bortskaffes sammen med restaffald. Brugte apparater skal leveres direkte tilbage til Novopress med henblik på sagkyndig bortskaffelse.

## 10 Reklamationsret og garanti

Novopress yder på alle deres klemapparater den fulde lovpligtige garanti på 24 måneder. Garantiperioden begynder altid på tidspunktet for leveringen og skal i tvivlstilfælde dokumenteres med købekvitteringen.

Inden for denne periode omfatter reklamationsretten udbedring af samtlige opståede skader eller mangler på disse værktøjer, som skyldes materiale- eller produktionsfejl.

Følgende er ikke omfattet af garantien:

- Skader, som opstår som følge af ukorrekt anvendelse eller mangelfuld vedligeholdelse.
- Skader, som opstår som følge af anvendelse af produkter, som ikke er godkendt af Novopress til klemapparaterne.
- Skader, som opstår som følge af klemning af uegnede rør eller fittings.

På sliddele yder Novopress kun garanti under den forventede levetid.

Der skal ikke betales for ydelser som følge af garantikrav. Dog skal brugeren selv afholde omkostningerne ved fremsendelse og returnering.

Reklamationer accepteres kun, hvis apparatet sendes uåbnet til Novopress eller et Novopress-værksted.

En reparation eller ombytning af apparatet i garantiperioden forlænger ikke garantiperioden. Reparation eller ombytning sker kun med næsten nye dele, hvis funktion modsvarer de gamle dele. Hver defekt og dermed udskiftet del er producentens ejendom.

**Tillægsgaranti efter udløb af den lovpligtige garantiperiode.**

For tiden efter den lovpligtige garantiperiode yder vi frivilligt følgende tillægsgarantier:

**1 års tillægsgaranti for nye klemapparater, mellemkæber og klemstroppe**

Novopress yder en tillægsgaranti på et år på alle nye klemapparater, mellemkæber og klemstroppe, når de har været til service hos Novopress eller et af Novopress autoriseret værksted mindst en gang om året. Der påløber omkostninger ved servicen. Omkostningerne oplyses hos Novopress eller i et Novopress-værksted.

**3 års tillægsgaranti på nye klemtænger**

Novopress yder en tillægsgaranti på tre år på alle nye klemtænger, skifteklæber og klemindsatse, når de har været til service hos Novopress eller et af Novopress autoriseret værksted mindst en gang om året. Der påløber omkostninger ved servicen. Omkostningerne oplyses hos Novopress eller i et Novopress-værksted.

**Garanti på reparationer**

Når garantiperioden på nye produkter er udløbet, yder Novopress i tilfælde af en derefter følgende reparation følgende garanti på reparationen og reservedelene:

- 6 måneder på udskiftede reservedele.
- 12 måneder på udskiftede moduler.
- 12 måneders reklamationsret på udskiftede moduler.

## 11 EU-overensstemmelseserklæring

Iht. EU-direktiverne 2004/108/EF; 2006/42/EF

Hermed erklærer vi, at

**Klemapparaterne ACO202 og ECO202**

i udvikling og konstruktion samt vores markedsførte modeller overholder alle relevante gældende sikkerheds- og sundhedskrav. Ved en ikke tilsigtet anvendelse af pågældende produktet, eller ved en ikke med os afstemt ændring af produktet, mister denne erklæring sin gyldighed.

Anvendte normer:

EN 55014-1; EN 55014-2; EN 60745-1; EN ISO 14121-1; EN ISO 12100-1; EN ISO 12100-2

Novopress GmbH & Co. KG  
Scharnhorststr. 1  
41460 Neuss  
Tyskland



Sven Meyer  
Direktør  
15.12.2010

## Μετάφραση των πρωτότυπων οδηγιών λειτουργίας

### Περιεχόμενα

1	Προβλεπόμενη χρήση.....	133
2	Βασικές υποδείξεις ασφαλείας.....	134
3	Σύμβολα στο εργαλείο.....	135
4	Πλαίσιο παράδοσης.....	136
5	Τεχνικά στοιχεία.....	136
6	Σύντομη περιγραφή του εργαλείου συμπίεσης.....	138
7	Έναρξη λειτουργίας και χρήση.....	139
8	Καθαρισμός, συντήρηση, επισκευή.....	142
9	Απόρριψη.....	143
10	Εγγύηση.....	143
11	Δήλωση συμμόρφωσης Ε.Ε.....	144

## 1 Προβλεπόμενη χρήση

Οι συσκευές συμπίεσης προορίζονται αποκλειστικά και μόνο για χρήση σε σιαγόνες συμπίεσης, σε ενδιάμεσες σιαγόνες και θηλιές συμπίεσης που κατασκευάζονται από τη Novopress ή έχουν πιστοποιηθεί ως κατάλληλες από τη Novopress σε συμφωνία με τον κατασκευαστή του συστήματος. Για περισσότερες πληροφορίες απευθυνθείτε στον κατασκευαστή του συστήματος ή στη Novopress.

Οι συσκευές, οι σιαγόνες και οι θηλιές συμπίεσης χρησιμοποιούνται αποκλειστικά και μόνο για τη συμπίεση σωλήνων και μπουφών, για τους οποίους προβλέπονται αποκλειστικά οι αντίστοιχες σιαγόνες και θηλιές συμπίεσης.

Όλες οι εργασίες μ' αυτό το εργαλείο που δεν ανταποκρίνονται στην προβλεπόμενη χρήση, μπορεί να οδηγήσουν σε φθορές στη συσκευή συμπίεσης, τον πρόσθετο εξοπλισμό και το σωλήνα. Οι συνέπειες μπορεί να είναι διαρροές ή/και τραυματισμοί.

Μία διαφορετική ή τροποποιημένη χρήση δεν θεωρείται προβλεπόμενη.

Για τις ζημιές

- από τη χρήση ακατάλληλων μηχανημάτων πίεσης ή εργαλείων άλλων κατασκευαστών ή
- από εφαρμογές που δεν περιλαμβάνονται στο πλαίσιο των προβλεπόμενων χρήσεων,

η Novopress δεν φέρει καμία ευθύνη.

Στο πλαίσιο της προβλεπόμενης χρήσης περιλαμβάνεται και η τήρηση των οδηγιών λειτουργίας, η τήρηση των προϋποθέσεων επιθεώρησης και συντήρησης, καθώς και η τήρηση όλων των υποδείξεων ασφαλείας στη νεότερη ισχύουσα έκδοσή τους.

## Βασικές υποδείξεις ασφαλείας

Για την επισήμανση αποσπασμάτων κειμένου χρησιμοποιούνται διάφορα σύμβολα ως εξής. Ακολουθήστε τις υποδείξεις και συμπεριφερθείτε σε αυτές τις περιπτώσεις με ιδιαίτερη προσοχή. Παραδώστε όλες τις υποδείξεις ασφαλείας για τις εργασίες και στους άλλους χρήστες ή το εξειδικευμένο προσωπικό!



	<p><b>ΠΡΟΕΙΔΟΠΟΙΗΣΗ!</b></p> <p>Αυτές οι πληροφορίες επισημαίνουν μία πιθανή επικίνδυνη κατάσταση, η οποία μπορεί να οδηγήσει σε θάνατο ή σοβαρούς τραυματισμούς.</p>
---	---

	<p><b>ΠΡΟΣΟΧΗ!</b></p> <p>Αυτές οι πληροφορίες επισημαίνουν μία πιθανή επικίνδυνη κατάσταση, η οποία μπορεί να οδηγήσει σε ελαφρούς τραυματισμούς ή/και υλικές ζημιές.</p>
---	--

	<p><b>Πληροφορία!</b></p> <p>Αυτή η πληροφορία σχετίζεται άμεσα με την περιγραφή μίας λειτουργίας ή μίας διαδικασίας χειρισμού.</p>
---	---

**Διαβάστε προσεκτικά τις οδηγίες λειτουργίας!**

**Ακολουθήστε τις συνημμένες υποδείξεις ασφαλείας!**

 	<p><b>ΠΡΟΕΙΔΟΠΟΙΗΣΗ!</b></p> <p><b>Διαβάστε όλες τις υποδείξεις ασφαλείας και τις οδηγίες.</b></p> <p>Η μη τήρηση των οδηγιών και των υποδείξεων ενδέχεται να προκαλέσει ηλεκτροπληξία, πυρκαγιά ή/και σοβαρούς τραυματισμούς.</p> <p>Για το λόγο αυτό:</p> <ul style="list-style-type: none"> <li>– Φυλάξτε όλες τις υποδείξεις ασφαλείας και τις οδηγίες για μελλοντική χρήση και παραδώστε τα εργαλεία μαζί με τις οδηγίες σε τρίτους</li> </ul>
---	---



	<p><b>ΠΡΟΕΙΔΟΠΟΙΗΣΗ!</b></p> <p><b>Κίνδυνος τραυματισμού από εκσφενδονιζόμενα θραύσματα</b></p> <p>Στη λανθασμένη εφαρμογή ή τη χρήση ελαττωματικών ή φθαρμένων εργαλείων συμπίεσης και μηχανημάτων πίεσης μπορεί να προκύψουν κίνδυνοι τραυματισμών από τα εκσφενδονιζόμενα θραύσματα.</p> <p>Για το λόγο αυτό:</p> <ul style="list-style-type: none"> <li>– Τα εργαλεία συμπίεσης και τα μηχανήματα πίεσης επιτρέπεται να χρησιμοποιούνται μόνο από ειδικευμένο προσωπικό.</li> <li>– Τηρείτε οπωσδήποτε τη συντήρηση και τα ενδιάμεσα διαστήματα συντήρησης.</li> </ul>
---	--

	<ul style="list-style-type: none"> <li>- Ελέγχετε πριν από κάθε χρήση τα εργαλεία συμπίεσης και τα μηχανήματα πίεσης για τυχόν ρωγμές και σημάδια φθοράς.</li> <li>- Ξεχωρίστε και μη χρησιμοποιείτε τα εργαλεία συμπίεσης και τα μηχανήματα πίεσης που φέρουν ρωγμές στο υλικό ή άλλα σημάδια φθοράς.</li> <li>- Χρησιμοποιήστε τα εργαλεία συμπίεσης και τα μηχανήματα πίεσης μόνο εάν είναι σε άριστη κατάσταση.</li> <li>- Μη χρησιμοποιείτε το εργαλείο συμπίεσης και το μηχάνημα πίεσης εάν το έχετε χρησιμοποιήσει με λανθασμένο τρόπο και δεν το ελέγξει προηγουμένως ένα εξουσιοδοτημένο συνεργείο.</li> </ul>
--	---

	<p><b>ΠΡΟΣΟΧΗ!</b></p> <p><b>Φθορές και λανθασμένη λειτουργία του εργαλείου συμπίεσης και του μηχανήματος πίεσης σε περίπτωση μη προβλεπόμενης χρήσης του</b></p> <p>Για το λόγο αυτό:</p> <ul style="list-style-type: none"> <li>- Αντικαταστήστε τα φθαρμένα εργαλεία συμπίεσης.</li> <li>- Για τη μεταφορά και την αποθήκευση χρησιμοποιήστε βαλίτσες μεταφοράς, φυλάξτε τα εργαλεία συμπίεσης και τα μηχανήματα πίεσης σε έναν στεγνό χώρο.</li> <li>- Ζητήστε αμέσως από ένα εξουσιοδοτημένο συνεργείο της Novopress να ελέγξει τις φθορές.</li> <li>- Λάβετε υπόψη σας τις υποδείξεις ασφαλείας των καθαριστικών και των αντιδιαβρωτικών που χρησιμοποιείτε.</li> </ul>
---	---

	<p><b>Πληροφορία!</b></p> <p>Οι υποδείξεις εργασίας και τοποθέτησης για μούφες ή σωλήνες περιέχονται στα έγγραφα του κατασκευαστή του συστήματος.</p>
---	---

### 3 Σύμβολα στο εργαλείο

Σύμβολο	Σημασία
	Αυτοκόλλητο συντήρησης στο οποίο αναγράφεται η επόμενη συντήρηση.
	Προειδοποίηση για εκσφενδονιζόμενα θραύσματα

## EL 4 Πλαίσιο παράδοσης

Στο πλαίσιο παράδοσης του βασικού εξοπλισμού περιλαμβάνονται:

ACO202	ECO202
Εργαλείο συμπίεσης με οδηγίες λειτουργίας	Εργαλείο συμπίεσης με οδηγίες λειτουργίας
Φορτιστής και οδηγίες χρήσης	
Μπαταρία 18 V d.c.	
Υποδείξεις ασφαλείας	Υποδείξεις ασφαλείας
Διευθύνσεις Τμημάτων Service	Διευθύνσεις Τμημάτων Service
Βαλίτσα μεταφοράς	Βαλίτσα μεταφοράς

Προαιρετικά διατίθεται και πρόσθετος εξοπλισμός (π.χ. σιαγόνες συμπίεσης, ενδιάμεσες σιαγόνες, θηλιές συμπίεσης). Ζητήστε από τον προμηθευτή του συστήματος το σχετικό πρόγραμμα.

## 5 Τεχνικά στοιχεία

### ACO202/ECO202

Εργαλείο:	ACO202	ECO202
Ονομαστική τάση:	18 V d.c.	βλέπε πινακίδα τύπου
Συχνότητα:	--	βλέπε πινακίδα τύπου
Λήψη ισχύος	450 W	βλέπε πινακίδα τύπου
Ονομαστική δύναμη:	32 kN	32 kN
Ύψος:	125 mm	111 mm
Μήκος:	408 mm με μπαταρία 1,5 Ah 428 mm με μπαταρία 3,0 Ah	430 mm
Πλάτος:	80 mm	75 mm
Καθαρό βάρος:	2,9 kg (χωρίς μπαταρία)	3,9 kg
Περιοχή συμπίεσης:	Πλαστικό: έως 75 mm Ø (έως 110 mm Ø ανάλογα με το σύστημα) Μέταλλο: έως 54 mm Ø (έως 108 mm Ø ανάλογα με το σύστημα)	Πλαστικό: έως 75 mm Ø (έως 110 mm Ø ανάλογα με το σύστημα) Μέταλλο: έως 54 mm Ø (έως 108 mm Ø ανάλογα με το σύστημα)
Στάθμη μέγ. ηχητικής απόδοσης	87,5 db(A) <sup>1)</sup>	89,5 db(A) <sup>1)</sup>

Εργαλείο:	ACO202	ECO202
Στάθμη ηχητικής πίεσης στο αυτί του χειριστή:	76,5 db(A) <sup>1)</sup>	78,5 db(A) <sup>1)</sup>
Τιμή δονήσεων:	<2,5 m/s <sup>2</sup> <sup>2)</sup>	<2,5 m/s <sup>2</sup> <sup>2)</sup>
Βαθμός προστασίας:	IP20	IP20
Κατηγορία προστασίας:		II
Τρόπος λειτουργίας:		S3 – 40%
Περιοχή θερμοκρασίας κατά τη λειτουργία:	-10°C έως +50°C	-10°C έως +50°C

1) Απόκλιση μέτρησης 3 db(A)

2)

Απόκλιση μέτρησης 1,5 m/s<sup>2</sup>

Η αναφερόμενη τιμή ταλαντώσεων μετρήθηκε με μία τυποποιημένη μέθοδο ελέγχου και μπορεί να χρησιμοποιηθεί στη σύγκριση με μία άλλη συσκευή.

Η αναφερόμενη τιμή ταλαντώσεων μπορεί να χρησιμοποιηθεί και για την προκαταρκτική εκτίμηση της έκθεσης στην ταλάντωση.

**Προσοχή:** Η τιμή ταλαντώσεων κατά τη χρήση της συσκευής μπορεί να αποκλίνει από την αναφερόμενη ονομαστική τιμή, ανάλογα με τον τρόπο χρήσης της συσκευής. Ανάλογα με τις πραγματικές συνθήκες χρήσης (έκθεση) μπορεί να απαιτείται η λήψη μέτρων για την προστασία του χειριστή.

#### Μπαταρία (μόνο ACO202)

Τάση:	18 V d.c. (ιόντων λιθίου)	
Χωρητικότητα:	1,5 Ah	3,0 Ah
Ύψος:	54 mm	75 mm
Μήκος:	124 mm	120 mm
Πλάτος:	82 mm	75 mm
Βάρος	0,41 kg	0,68 kg
Περιοχή θερμοκρασίας κατά τη λειτουργία:	-10°C έως +50°C	-10°C έως +50°C

	<p><b>Πληροφορία!</b></p> <p><b>Οι μπαταρίες δεν έχουν φορτιστεί από τον κατασκευαστή.</b></p> <p>Για το λόγο αυτό:</p> <ul style="list-style-type: none"> <li>– Φορτίστε τις μπαταρίες πριν από την έναρξη της λειτουργίας.</li> </ul>
---	---

	<p><b>Πληροφορία!</b></p> <p><b>Περιορισμένες θερμοκρασίες στις οποίες εξασφαλίζεται η ικανότητα φόρτισης και η αποθήκευση των μπαταριών.</b></p> <p>Για το λόγο αυτό:</p> <ul style="list-style-type: none"> <li>– Τηρείτε οπωσδήποτε τις οδηγίες χρήσης του φορτιστή!</li> </ul>
---	--

## Φορτιστής

Ο τρόπος λειτουργίας και ο χειρισμός του φορτιστή και των μπαταριών αναφέρονται στις οδηγίες λειτουργίας του φορτιστή.

## 6 Σύντομη περιγραφή του εργαλείου συμπίεσης

### 6.1 Αυτόματο σύστημα πίεσης (εικόνα 1)

Η συσκευή διαθέτει έναν αυτόματο μηχανισμό συμπίεσης. Αυτός ο μηχανισμός εξασφαλίζει την πλήρη και ολοκληρωμένη συμπίεση. Για λόγους ασφαλείας, ο αυτόματος μηχανισμός συμπίεσης ενεργοποιείται αφού πρώτα ξεκινήσει η συμπίεση, δηλαδή μετά την αρχή παραμόρφωσης της μούφας. Μετά την ενεργοποίηση του αυτόματου μηχανισμού συμπίεσης σβήνει η πράσινη λυχνία LED (2) και η διαδικασία συμπίεσης εκτελείται αυτόματα. Τώρα η συμπίεση μπορεί να διακοπεί μόνο κρατώντας πιεσμένο το πλήκτρο εκτόνωσης (4). Όταν ολοκληρωθεί η συμπίεση, ο κινητήρας τίθεται αυτόματα εκτός λειτουργίας και η πράσινη λυχνία LED ανάβει πάλι.

Εάν ο διακόπτης εκκίνησης (1) αφεθεί πριν από την τοποθέτηση του αυτόματου μηχανισμού συμπίεσης, τότε το έμβολο του εργαλείου συμπίεσης επιστρέφει στην αρχική του θέση. Η συμπίεση δεν έχει πραγματοποιηθεί. Η διαδικασία συμπίεσης θα πρέπει να εκτελεστεί εκ νέου.

### 6.2 Πλήκτρο εκτόνωσης (εικόνα 1)

Η διαδικασία συμπίεσης μπορεί να διακοπεί οποιαδήποτε στιγμή κρατώντας πιεσμένο το πλήκτρο εκτόνωσης (4). Το έμβολο στο εργαλείο συμπίεσης επανέρχεται στην αρχική του θέση.

## 6.3 Μπαταρία (μόνο ACO202)

### 6.3.1 Αφαίρεση μπαταρίας (εικόνα 2)

Πιέστε και τα δύο πλήκτρα απασφάλισης (A) προς τα μέσα (1) και μετά τραβήξτε τη μπαταρία προς τα έξω (2).

### 6.3.2 Τοποθέτηση μπαταρίας (εικόνα 3)

Περάστε την μπαταρία στο εργαλείο με τον τρόπο που απεικονίζεται μέχρι να κουμπώσει η μπαταρία.

### 6.3.3 Ένδειξη κατάστασης μπαταρίας (εικόνα 2)

Πιέζοντας το πλήκτρο (B) εμφανίζεται η κατάσταση φόρτισης της μπαταρίας. Ο αριθμός των λυχνιών LED που έχουν ανάψει υποδηλώνει την κατάσταση φόρτισης. Ένα LED που αναβοσβήνει δηλώνει ένα μέγιστο απόθεμα ισχύος 10%. Η μπαταρία θα πρέπει να φορτιστεί σύντομα.

Εάν κατά τον έλεγχο της κατάστασης φόρτισης η μπαταρία είναι τοποθετημένη στο εργαλείο συμπίεσης, θα πρέπει να έχει περάσει τουλάχιστον 1 λεπτό από την τελευταία συμπίεση. Διαφορετικά η ένδειξη δεν είναι ακριβής.



## 6.4 ACO202 και μπαταρία

	<p><b>Πληροφορία!</b>                  Η συσκευή συμπίεσης ACO 202 πρέπει να χρησιμοποιείται μόνο με μπαταρίες ιόντων λιθίου των 18 V. Η μπαταρία των 18 V επιτρέπεται να χρησιμοποιηθεί μόνο σε κατάλληλες συσκευές συμπίεσης.</p>
---	---

**Συμπεριφορά της συσκευής συμπίεσης μετά από μεγάλα διαστήματα αδράνειας ή μετά από αλλαγή της μπαταρίας:**

Εάν η συσκευή συμπίεσης δεν χρησιμοποιηθεί για 30 λεπτά περίπου ή τοποθετηθεί μία νέα μπαταρία, περνά σε λειτουργία αναμονής (SLEEP). Δεν ανάβει καμία λυχνία LED. Για την εκκίνηση της συσκευής συμπίεσης πατήστε το πλήκτρο εκκίνησης.

**Συμπεριφορά της συσκευής συμπίεσης με εκφορτισμένη μπαταρία:**

Στην αρχή της διαδικασίας συμπίεσης ελέγχεται εάν η φόρτιση της μπαταρίας αρκεί για να ολοκληρωθεί η συμπίεση. Σε διαφορετική περίπτωση η συσκευή δεν θα ξεκινήσει. Η πράσινη λυχνία LED αναβοσβήνει.

Εάν η πράσινη λυχνία LED αναβοσβήνει μετά από μία συμπίεση, τότε αυτή η συμπίεση ολοκληρώθηκε με ασφάλεια. Η μπαταρία πρέπει να φορτιστεί πριν από την επόμενη συμπίεση.

## 7 Έναρξη λειτουργίας και χρήση

### 7.1 Προετοιμασία ACO202 / ECO202

	<p><b>ΠΡΟΣΟΧΗ!</b>                  Κίνδυνος σύνθλιψης των δακτύλων από τη λειτουργία της συσκευής χωρίς σιαγόνα συμπίεσης/ενδιάμεση σιαγόνα. (εικόνα 4)</p> <p>Εάν δεν τοποθετηθεί καμία σιαγόνα συμπίεσης/ενδιάμεση σιαγόνα μπορεί τα δάκτυλα να εισέλθουν στην επικίνδυνη περιοχή. Κατά την εκκίνηση της συσκευής μπορεί τραυματιστούν τα δάκτυλα.</p> <p>Για το λόγο αυτό:</p> <ul style="list-style-type: none"> <li>– Μη θέτετε τη συσκευή σε λειτουργία χωρίς σιαγόνες συμπίεσης.</li> <li>– Μη βάζετε τα δάκτυλα στην επικίνδυνη περιοχή.</li> </ul>
---	--

	<p><b>Πληροφορία!</b>                  Εάν ο πείρος συγκράτησης (5) δεν εισαχθεί σωστά τότε η συσκευή δεν εκκινεί. Η πράσινη λυχνία LED αναβοσβήνει.</p>
---	--

	<p><b>Πληροφορία!</b>                  Η συσκευή συμπίεσης δεν είναι κατάλληλη για λειτουργία μακράς διάρκειας. Μετά από περίπου 30 λεπτά αδιάκοπης λειτουργίας θα πρέπει να κάνετε ένα μικρό διάλειμμα διάρκειας τουλάχιστον 15 λεπτών, ώστε να κρυώσει η συσκευή.</p>
---	---

- Τοποθετήστε τη σιαγόνα συμπίεσης/ενδιάμεση σιαγόνα στη συσκευή συμπίεσης με τον τρόπο που απεικονίζεται στις εικόνες 5 έως 7.

**EL 7.2 Σημασία της ένδειξης LED**

Ένδειξη LED	Κατάσταση ή αιτία	Αντιμετώπιση
Η πράσινη λυχνία LED είναι σβηστή.	Η συσκευή βρίσκεται σε κατάσταση αναμονής.	Πιέστε στιγμιαία το διακόπτη εκκίνησης (βλέπε 6.4).
Η πράσινη λυχνία LED ανάβει.	Ετοιμότητα λειτουργίας	
Η πράσινη λυχνία LED είναι σβηστή (η διαδικασία συμπίεσης βρίσκεται σε εξέλιξη)	Ο αυτόματος μηχανισμός συμπίεσης είναι ενεργός. Η συσκευή τερματίζει αυτόματα τη διαδικασία συμπίεσης.	
Η πράσινη λυχνία LED αναβοσβήνει.	Η φόρτιση της μπαταρίας είναι ανεπαρκής!	Φορτίστε ή αντικαταστήστε τη μπαταρία.
Η πράσινη λυχνία LED αναβοσβήνει.	Ο πείρος συγκράτησης δεν έχει συνδεθεί σωστά.	Περάστε τον πείρο συγκράτησης ή ελέγξτε τον πείρο συγκράτησης και τον κύλινδρο.
Η πράσινη λυχνία LED αναβοσβήνει.  (η συσκευή συμπίεσης επιστρέφει αυτόματα στην αρχική θέση).	Έχει λυθεί ο πείρος συγκράτησης!	Περάστε τον πείρο συγκράτησης ή ελέγξτε τον πείρο συγκράτησης και τον κύλινδρο. <b>ΥΠΟΔΕΙΞΗ!</b> Πιθανώς η συμπίεση δεν τερματίστηκε σωστά. Ελέγξτε και, αν χρειαστεί, επαναλάβετε τη διαδικασία.
Η κόκκινη λυχνία LED (3) αναβοσβήνει.	Η συσκευή βρίσκεται εκτός της περιοχής θερμοκρασίας	Η συσκευή λειτουργεί μόνο εντός της περιοχής θερμοκρασίας από -10 ως +50°C. Εάν αναβοσβήνει η κόκκινη λυχνία LED η συσκευή θα πρέπει να μεταφερθεί σε ένα θερμότερο/ψυχρότερο περιβάλλον. Η συσκευή μπορεί να ζεσταθεί με κύκλους εργασίας χωρίς φορτίο μέχρι να επιτευχθεί η θερμοκρασία λειτουργίας.
Η κόκκινη λυχνία LED ανάβει.	Σφάλμα συσκευής	Πιέστε το διακόπτη εκκίνησης. Εάν αυτό δεν φέρει αποτέλεσμα, τότε η συσκευή συμπίεσης παρουσιάζει βλάβη. Στείλτε τη συσκευή σε ένα εξειδικευμένο συνεργείο. <b>ΥΠΟΔΕΙΞΗ!</b> Πιθανώς η συμπίεση δεν τερματίστηκε σωστά. Ελέγξτε και, αν χρειαστεί, επαναλάβετε τη διαδικασία.
Η κόκκινη και η πράσινη LED αναβοσβήνουν εναλλάξ	Συμπληρώθηκε το χρονικό διάστημα συντήρησης	Παραδώστε το μηχάνημα πίεσης για συντήρηση.

### 7.3 Συμπίεση

EL

	<p><b>ΠΡΟΣΟΧΗ!</b> <b>Κίνδυνος σύνθλιψης!</b></p> <p>Υπάρχει κίνδυνος σύνθλιψης των δακτύλων και των χεριών.</p> <p>Για το λόγο αυτό:</p> <ul style="list-style-type: none"> <li>– Μην κρατάτε ξένα σώματα ή μέρη ανάμεσα στις σιαγόνες συμπίεσης κατά τη διαδικασία συμπίεσης.</li> <li>– Κατά τη διαδικασία συμπίεσης μην κρατάτε τους μοχλούς των σιαγόνων με τα χέρια.</li> </ul>
---	---

	<p><b>ΠΡΟΣΟΧΗ!</b> <b>Μη φέρνετε τα δάκτυλά σας στην επικίνδυνη περιοχή, εάν δεν έχει τοποθετηθεί σιαγόνα συμπίεσης/ενδιάμεση σιαγόνα. (εικόνα 4)</b></p> <p>Τα δάκτυλα μπορεί να τραυματιστούν.</p> <p>Για το λόγο αυτό:</p> <ul style="list-style-type: none"> <li>– Μη θέτετε τη συσκευή σε λειτουργία χωρίς σιαγόνες συμπίεσης.</li> <li>– Μη βάζετε τα δάκτυλα στην επικίνδυνη περιοχή.</li> </ul>
---	---

	<p><b>Πληροφορία!</b></p> <p>Εάν ο πείρος συγκράτησης (5) δεν εισαχθεί σωστά τότε η συσκευή δεν εκκινεί. Η πράσινη λυχνία LED αναβοσβήνει.</p>
--	--

	<p><b>Πληροφορία!</b></p> <p>Ακολουθήστε τις οδηγίες χρήσης των εργαλείων συμπίεσης!</p>
---	--

1. Ελέγξτε εάν η ονομαστική διάμετρος της πρεσαριστής μούφας συμφωνεί με την ονομαστική διάμετρο της σιαγόνας/θηλιάς συμπίεσης.
2. Για την τοποθέτηση της σιαγόνας/θηλιάς συμπίεσης ακολουθήστε τις υποδείξεις του κατασκευαστή του συστήματος. (εικόνα 8)  
Εάν χρησιμοποιηθεί μία θηλιά συμπίεσης: Τοποθετήστε την ενδιάμεση σιαγόνα στη θηλιά συμπίεσης σύμφωνα με τις οδηγίες του κατασκευαστή της θηλιάς.

	<p><b>Πληροφορία!</b> <b>Όταν ολοκληρωθεί η συμπίεση, προσέξτε ώστε η σιαγόνα συμπίεσης να είναι τελείως κλειστή. (εικόνα 9)</b></p>
---	--

	<p><b>Πληροφορία!</b> <b>Αφού ολοκληρωθεί η συμπίεση, προσέξτε ώστε να μην υπάρχει κανένα διάκενο ανάμεσα στη θηλιά συμπίεσης και τα στοιχεία.</b></p>
---	--

3. Για εκκίνηση πιέστε το διακόπτη εκκίνησης.
4. Όταν ολοκληρωθεί η συμπίεση:

- εάν χρησιμοποιηθεί μία θηλιά συμπίεσης: απελευθερώστε πρώτα την ενδιάμεση σιαγόνα από τη θηλιά συμπίεσης και μετά
- απελευθερώστε τη σιαγόνα/θηλιά συμπίεσης από την πρεσαριστή μούφα (εικόνα 10).

## 8 Καθαρισμός, συντήρηση, επισκευή

	<p><b>ΠΡΟΣΟΧΗ!</b></p> <p><b>Κίνδυνος τραυματισμού κατά τον καθαρισμό ή την επισκευή λόγω αθέλητης ενεργοποίησης του διακόπτη.</b></p> <p>Για το λόγο αυτό:</p> <ul style="list-style-type: none"> <li>– Πριν από τις εργασίες καθαρισμού, συντήρησης ή επισκευής να λαμβάνετε υπόψη σας τις υποδείξεις ασφαλείας και να αφαιρείτε πάντα τη μπαταρία ή να αποσυνδέετε το φως από την πρίζα.</li> </ul>
---	--

### Διευθύνσεις Τμημάτων Service

Οι διευθύνσεις των εξουσιοδοτημένων συνεργείων αναφέρονται στο συνημμένο φυλλάδιο „Διευθύνσεις τμημάτων service“ και στην ιστοσελίδα [www.novopress.de](http://www.novopress.de).

### Χρονικά διαστήματα συντήρησης

Οι εργασίες συντήρησης και επισκευής επιτρέπεται να εκτελούνται μόνο από τη Novopress ή τα εξουσιοδοτημένα συνεργεία NOVOPRESS.

### Πληροφορία!

Επάνω στη συσκευή συμπίεσης αναφέρεται η επόμενη συντήρηση. Αυτή η συντήρηση θα πρέπει να πραγματοποιείται τουλάχιστον κάθε 2 χρόνια. Για πάνω από 40000 συμπίεσεις σε διάστημα 2 ετών θα πρέπει η συντήρηση να πραγματοποιηθεί το αργότερο μετά από αυτές τις 40000 συμπίεσεις. Αυτό επισημαίνεται από την ένδειξη LED (βλέπε κεφάλαιο 7.2 Σημασία της ένδειξης LED).

### Τακτικά (πριν από τη χρήση, στην αρχή της εργάσιμης ημέρας) ή σε περίπτωση ύπαρξης ρύπων (εικόνα 10)

Ελέγξτε για εξωτερικές ορατές ζημιές, ρωγμές στο υλικό και άλλα ίχνη φθοράς. Εάν υπάρχουν φθορές, μη χρησιμοποιείτε πλέον τη συσκευή και προχωρήστε στην επισκευή της.

### Κάθε έξι μήνες

Αφήστε να ελεγχθεί το μηχάνημα από ηλεκτρολόγους ή από εξειδικευμένο συνεργείο της Novopress.

### Ετησίως

Ζητήστε να ελεγχθεί και να συντηρηθεί η συσκευή από τη Novopress ή από εξουσιοδοτημένο συνεργείο της Novopress.

## 9 Απόρριψη

EL



### ΠΡΟΣΟΧΗ!

**Κίνδυνος για τον υδροφόρο ορίζοντα  
Η συσκευή περιέχει υδραυλικό λάδι.**

Τα υδραυλικά λάδια αποτελούν κίνδυνο για τον υδροφόρο ορίζοντα. Η ανεξέλεγκτη ροή ή η απόρριψη με μη ενδεδειγμένο τρόπο τιμωρείται αυστηρά.

Για το λόγο αυτό:

- Απορρίψτε τη συσκευή με φιλικό προς το περιβάλλον τρόπο.

Για την απόρριψη των μπαταριών και του φορτιστή θα πρέπει να ακολουθήσετε τις υποδείξεις των οδηγιών χρήσης που συνοδεύουν το φορτιστή.

Η Novopress προτείνει να αναθέτετε την απόρριψη σε πιστοποιημένες και εξειδικευμένες εταιρίες.

Το προϊόν είναι συμβατό με τις προδιαγραφές της Οδηγίας της Ε.Ε. 2002/95/EC RoHS (Restriction of Hazardous Substances).

Σύμφωνα με την Οδηγία της Ε.Ε. 2002/96/EC WEEE (Waste Electrical and Electronical Equipment) οι κατασκευαστές ηλεκτρικών συσκευών είναι υποχρεωμένοι να παραλαμβάνουν τις παλαιές ηλεκτρικές συσκευές και να τις απορρίπτουν με τον ενδεδειγμένο τρόπο.

Το προϊόν δεν επιτρέπεται να απορριφθεί μαζί με τα υπόλοιπα απορρίμματα. Οι παλαιές συσκευές θα πρέπει να επιστρέφονται απευθείας στη Novopress.

## 10 Εγγύηση

Η εταιρία Novopress παρέχει για τα εργαλεία και τις συσκευές συμπίεσης την πλήρη εγγύηση που ορίζεται από το νόμο διάρκειας 24 μηνών. Η διάρκεια εγγύησης ξεκινά από την ημέρα παράδοσης, η οποία σε περίπτωση αμφιβολιών πρέπει να αποδειχθεί με τα έγγραφα αγοράς.

Εντός του χρονικού διαστήματος εγγύησης, καλύπτεται η αποκατάσταση όλων των βλαβών ή ελαττωμάτων του εργαλείου που θα παρουσιαστούν και που οφείλονται σε κατασκευαστικό σφάλμα ή σε σφάλματα υλικού.

Από την εγγύηση δεν καλύπτονται:

- Οι βλάβες που οφείλονται στη μη προβλεπόμενη χρήση ή στην ελλιπή συντήρηση.
- Οι βλάβες που οφείλονται στη χρήση προϊόντων που δεν έχουν εγκριθεί από τη Novopress για χρήση με αυτήν τη συσκευή συμπίεσης.
- Οι βλάβες που οφείλονται στη συμπίεση ακατάλληλων σωλήνων ή μουφών.

Για τα αναλώσιμα υλικά η Novopress παρέχει εγγύηση μόνο για τη προβλεπόμενη διάρκεια ζωής.

Δεν απαιτείται η πληρωμή των παροχών εγγύησης. Ωστόσο, ο χρήστης ενδέχεται να επιβαρυνθεί με το κόστος αποστολής και παραλαβής.

Οι απαιτήσεις αναγνωρίζονται μόνο εάν το εργαλείο αποσταλεί στη Novopress ή σε ένα εξουσιοδοτημένο συνεργείο Novopress χωρίς να έχει αποσυναρμολογηθεί.

Η επισκευή ή η αντικατάσταση της συσκευής που καλύπτεται από την εγγύηση δεν συνοδεύεται από παράταση του χρόνου εγγύησης. Η επισκευή ή η αντικατάσταση πραγματοποιείται με τη χρήση νέων ανταλλακτικών που αντιστοιχούν στη λειτουργία των παλαιών ανταλλακτικών. Κάθε ελαττωματικό και αντικατεστημένο ανταλλακτικό περιέρχεται στην κατοχή του κατασκευαστή.

### Επέκταση εγγύησης μετά τη λήξη της νόμιμης εγγύησης

Για το χρονικό διάστημα μετά τη λήξη της νόμιμης εγγύησης παρέχουμε οικειοθελώς τις παρακάτω αναφερόμενες επεκτάσεις εγγύησης.

#### Συμπληρωματική εγγύηση 1 έτους για νέες συσκευές συμπίεσης, ενδιάμεσες σιαγόνες και θηλιές συμπίεσης

Η Novopress παρέχει συμπληρωματική εγγύηση διάρκειας 1 έτους για όλες τις νέες συσκευές συμπίεσης, τις ενδιάμεσες σιαγόνες και τις θηλιές συμπίεσης, εάν η συντήρηση γινόταν τουλάχιστον κάθε 12 μήνες από τη Novopress ή από ένα εξουσιοδοτημένο συνεργείο Novopress. Η συντήρηση επιβαρύνει το χρήστη. Για να ενημερωθείτε για το κόστος συντήρησης μπορείτε να επικοινωνήσετε με τη Novopress ή με ένα εξουσιοδοτημένο συνεργείο της Novopress.

#### Επέκταση εγγύησης 3 ετών για καινούριες σιαγόνες πίεσης

Η Novopress παρέχει συμπληρωματική εγγύηση διάρκειας τριών ετών για όλες τις νέες σιαγόνες συμπίεσης, τις σιαγόνες προσαρμογής και τα φερόμενα εργαλεία συμπίεσης, εάν η συντήρηση γινόταν τουλάχιστον κάθε 12 μήνες από τη Novopress ή από ένα εξουσιοδοτημένο συνεργείο Novopress. Η συντήρηση επιβαρύνει το χρήστη. Για να ενημερωθείτε για το κόστος συντήρησης μπορείτε να επικοινωνήσετε με τη Novopress ή με ένα εξουσιοδοτημένο συνεργείο της Novopress.

#### Εγγύηση σε περίπτωση επισκευών

Η Novopress παρέχει μετά τη λήξη της εγγύησης του νέου προϊόντος τις παρακάτω εγγυήσεις για τις εργασίες και τα ανταλλακτικά μετά την εκτέλεση μίας επισκευής:

- 6 μήνες εγγύηση για τα ανταλλακτικά εξαρτήματα που έχουν αντικατασταθεί.
- 12 μήνες εγγύηση για τις κατασκευαστικές ομάδες που έχουν αντικατασταθεί.
- 12 μήνες εγγύηση για τις συσκευές συμπίεσης που έχουν αντικατασταθεί.

## 11 Δήλωση συμμόρφωσης E.E.

σύμφωνα με τις Ευρωπαϊκές Οδηγίες 2004/108/EK, 2006/42/EK

Με την παρούσα δηλώνουμε ότι οι

### οι συσκευές συμπίεσης ACO202 και ECO202

βάσει του σχεδιασμού και της κατασκευής τους, καθώς και της έκδοσης κυκλοφορίας τους, ανταποκρίνονται στις ρητές θεμελιακές απαιτήσεις για την ασφάλεια και την υγεία. Σε περίπτωση αντικανονικής χρήσης του αντίστοιχου προϊόντος ή τροποποίησής του προϊόντος που δεν έχει συμφωνηθεί με την πλευρά μας παύει η ισχύς της παρούσας δήλωσης. Σε περίπτωση αντικανονικής χρήσης του μηχανήματος ή τροποποίησης που δεν έχει συμφωνηθεί με την πλευρά μας παύει η ισχύς της παρούσας δήλωσης.

Εφαρμοζόμενα πρότυπα:

EN 55014-1, EN 55014-2, EN 60745-1, EN ISO 14121-1, EN ISO 12100-1, EN ISO 12100-2

Novopress GmbH&CoKG  
Scharnhorststr. 1  
41460 Neuss  
Γερμανία



Sven Meyer  
Διευθυντής  
15.12.2010

## Перевод оригинальной инструкции по эксплуатации

### Содержание

1	Применение согласно назначению .....	145
2	Основные предписания по технике безопасности .....	146
3	Символы на устройстве .....	147
4	Комплект поставки .....	148
5	Технические данные .....	148
6	Краткое описание пресса .....	150
7	Ввод в работу и эксплуатация .....	151
8	Чистка, техобслуживание и ремонт .....	154
9	Утилизация .....	155
10	Гарантийные обязательства и гарантия .....	155
11	Сертификат соответствия ЕС .....	156

## 1 Применение согласно назначению

Прессы предусмотрены только для использования пресс-зажимов или адаптеров и пресс-петель, которые производятся компанией Novopress или одобрены для применения компанией Novopress по согласованию с поставщиком систем. Для получения дополнительной информации обращайтесь к поставщику системы или в компанию Novopress.

Устройства, пресс-зажимы и пресс-петли предназначены только для опрессовки труб и фитингов, для которых предусмотрены соответствующие пресс-зажимы и пресс-петли.

Применение в других целях не допускается или считается применением не по назначению.

Все работы с этим инструментом, который не соответствует применению по назначению, могут привести к повреждениям пресса, принадлежностей и трубопровода. Следствием может быть негерметичность и/или получение травм.

За причинение ущерба,

- вследствие использования неподходящих прессовых инструментов или прессовых инструментов других производителей или
- вследствие использования не по назначению и не в соответствии с предписаниями,

компания Novopress ответственности не несет.

Применение согласно назначению подразумевает также соблюдение требований этой инструкции по эксплуатации, условий инспекций и техобслуживания, а также всех соответствующих предписаний по технике безопасности в актуальном изложении.

## Основные предписания по технике безопасности

Для обозначения отдельных разделов текста используются следующие пиктограммы. Соблюдайте эти указания и будьте в этих случаях особенно осторожны. Проинформируйте о технике безопасности также и других пользователей или специалистов!



	<p><b>ПРЕДУПРЕЖДЕНИЕ!</b></p> <p>Эта информация указывает на возможно опасную ситуацию, следствием которой может быть смертельный исход или тяжелая травма.</p>
---	---

	<p><b>ОСТОРОЖНО!</b></p> <p>Эта информация указывает на возможно опасную ситуацию, которая может привести к незначительным или легким травмам и / или материальному ущербу.</p>
---	---

	<p><b>Информация!</b></p> <p>Эта информация связана непосредственно с описанием функции или выполнения обслуживания.</p>
---	--

**Внимательно прочитайте инструкцию по эксплуатации!**

**Соблюдайте прилагаемые предписания по технике безопасности!**

 	<p><b>ПРЕДУПРЕЖДЕНИЕ!</b></p> <p>Прочитайте все предписания по технике безопасности и указания.</p> <p>Несоблюдение предписаний по технике безопасности может привести к поражению электрическим током, пожару и/или тяжелым травмам.</p> <p>Поэтому:</p> <ul style="list-style-type: none"> <li>– Необходимо сохранять все предписания по технике безопасности и указания на будущее, и передавать устройства другим лицам только вместе с инструкцией</li> </ul>
---	--

	<p><b>ПРЕДУПРЕЖДЕНИЕ!</b></p> <p><b>Опасность получения травм из-за разлетающихся обломков</b></p> <p>При неправильном применении или использовании изношенных или поврежденных пресс-инструментов и прессов возникает опасность травматизма из-за разлетающихся обломков.</p> <p>Поэтому:</p> <ul style="list-style-type: none"> <li>– Пресс-инструменты и прессы разрешается использовать только специалистам.</li> </ul>
---	---





	<ul style="list-style-type: none"> <li>– Необходимо выполнять техобслуживание и соблюдать интервалы техобслуживания.</li> <li>– Перед каждым использованием проверять пресс-инструменты и прессы на отсутствие трещин или других проявлений износа.</li> <li>– Пресс-инструменты и прессы с трещинами материала или другими проявлениями износа следует немедленно отбраковывать и более не использовать.</li> <li>– Пресс-инструменты должны применяться только в безупречном техническом состоянии.</li> <li>– После неправильного применения пресс-инструмент и пресс нельзя больше использовать, следует произвести проверку в авторизированной мастерской.</li> </ul>
--	--

	<p><b>ОСТОРОЖНО!</b>  <b>Повреждения и сбои в работе пресс-инструмента и прессы вследствие неправильного обращения с ними</b></p> <p>Поэтому:</p> <ul style="list-style-type: none"> <li>– Следует заменять изношенные пресс-инструменты.</li> <li>– Для транспортировки и хранения использовать транспортировочные чемоданы, пресс-инструменты и пресс хранить в сухом помещении</li> <li>– Повреждения следует немедленно проверить в авторизированной мастерской.</li> <li>– Соблюдать указания по технике безопасности для применяемых средств очистки и защиты от коррозии.</li> </ul>
---	---

	<p><b>Информация!</b></p> <p>Указания по обработке и монтажу для фитингов или труб Вы найдете в документации поставщика системы.</p>
---	--

### 3 Символы на устройстве

Символ	Значение
	Наклейка по техобслуживанию с указанием даты следующего техобслуживания.
	Предупреждение о разлетающихся обломках

**RU 4 Комплект поставки**

В комплект стандартный поставки входят:

ACO202	ECO202
Пресс с инструкцией по эксплуатации	Пресс с инструкцией по эксплуатации
Зарядное устройство с инструкцией по эксплуатации	
Аккумулятор 18 В пост. тока	
Предписания по технике безопасности	Предписания по технике безопасности
Адреса сервисных центров	Адреса сервисных центров
Чемодан для транспортировки	Чемодан для транспортировки

Другие принадлежности (например, пресс-зажимы, адаптеры, пресс-петли) – опционально. Комплектацию уточните, пожалуйста, у поставщика системы.

**5 Технические данные**
**ACO202/ECO202**

Устройство:	ACO202	ECO202
Номинальное напряжение:	18 В пост. тока	См. заводскую табличку
Частота	--	См. заводскую табличку
Потребляемая мощность	450 Вт	См. заводскую табличку
Номинальное усилие:	32 кН	32 кН
Высота:	125 мм	111 мм
Длина:	408 мм с аккумулят. с 1,5 Ач 428 мм с аккумулят. с 3,0 Ач	430 мм
Ширина:	80 мм	75 мм
Вес нетто:	2,9 кг (без аккумулятора)	3,9 кг
Область применения прессы:	Пластмасса: Ø до 75 мм (Ø до 110 мм завис. от сист.) Металл: Ø до 754 мм (Ø до 108 мм завис. от сист.)	Пластмасса: Ø до 75 мм (Ø до 110 мм завис. от сист.) Металл: Ø до 754 мм (Ø до 108 мм завис. от сист.)
Макс. уровень звука	87,5 дБ(А) <sup>1)</sup>	89,5 дБ(А) <sup>1)</sup>
Уровень звука у уха пользователя:	76,5 дБ(А) <sup>1)</sup>	78,5 дБ(А) <sup>1)</sup>
Уровень вибрации:	<2,5 м/с <sup>2</sup> <sup>2)</sup>	<2,5 м/с <sup>2</sup> <sup>2)</sup>

Устройство:	ACO202	ECO202
Степень защиты	IP20	IP20
Класс защиты:		II
Режим эксплуатации:		S3 – 40%
Диапазон температур при эксплуатации:	от -10°C до +50°C	от -10°C до +50°C

1) Погрешность измерения 3 дБ(А)

2) Погрешность измерения 1,5 м/с<sup>2</sup>

Указанное общее значение вибрации измерялось в соответствии со стандартизованным методом испытания и его можно использовать для сравнения с другим устройством. Указанное общее значение вибрации может также применять для вводимой оценки временного прекращения работы.

**Внимание!** Общее значение вибрации во время реального использования устройства может отличаться от указанного значения в зависимости от способа применения устройства. В зависимости от реальных условий пользования (прерывистый режим работы) может потребоваться определить меры безопасности для защиты обслуживающего персонала.

**Аккумулятор (только ACO202)**

Напряжение:	18 В пост. тока (ионно-литиевый)	
Емкость:	1,5 Ач	3,0 Ач
Высота:	54 мм	75 мм
Длина:	124 мм	120 мм
Ширина:	82 мм	75 мм
Вес	0,41 кг	0,68 кг
Диапазон температур при эксплуатации:	от -10°C до +50°C	от -10°C до +50°C



**Информация!**

**Аккумуляторы поставляются с завода незаряженными.**

Поэтому:

- Перед первой эксплуатацией необходимо зарядить аккумуляторы.



**Информация!**

**Ограниченные температуры для зарядной емкости и хранения аккумуляторов.**

Поэтому:

- Необходимо обязательно соблюдать требования в инструкции по эксплуатации зарядного устройства!

## Зарядное устройство

Принцип работы и обслуживание зарядного устройства и аккумуляторов описываются в прилагаемом руководстве по эксплуатации зарядного устройства.

## 6 Краткое описание пресса

### 6.1 Автоматика пресса (рис. 1)

Устройство оснащено автоматикой. Она всегда обеспечивает полную опрессовку. По соображениям безопасности автоматика пресса включается только с момента начала опрессовки, т.е. с начала деформирования фитинга. После срабатывания автоматики пресса выключается зеленый светодиод (2) и процесс опрессовки выполняется автоматически. Теперь опрессовку можно прервать лишь, нажимая и удерживая в нажатом положении кнопку сброса нагрузки (4). После завершения опрессовки двигатель автоматически выключается и зеленый светодиод снова светится.

Если перед началом работы автоматики пресса отпустить кнопку пуска (1), то поршень в прессе возвращается в свое исходное положение. Опрессовку выполнить не удалось. Процесс опрессовки должен быть запущен снова.

### 6.2 Кнопка сброса нагрузки (рис. 1)

Процесс опрессовки можно в любой момент прервать, нажав и удерживая в нажатом положении кнопку сброса нагрузки (4). Вследствие этого поршень в прессе возвращается в свое исходное положение.

### 6.3 Аккумулятор (только ACO202)

#### 6.3.1 Вынимание аккумулятора (рис. 2)

Вдавить обе деблокирующие кнопки (А) (1) и затем вынуть аккумулятор (2).

#### 6.3.2 Установка аккумулятора (рис. 3)

Вставить аккумулятор в устройство до защелкивания согласно рисунку.

#### 6.3.3 Индикация состояния аккумулятора (рис. 2)

При нажатии кнопки (В) отображается состояние заряда аккумулятора. По количеству светящихся светодиодов можно судить о состоянии заряда. Мигающий светодиод сообщает о максимальном резерве мощности 10%. Аккумулятор требуется скоро зарядить.

Если аккумулятор во время проверки состояния заряда находится в прессе, то после последней опрессовки должно пройти не менее 1 минуты. В ином случае индикация неточная.

## 6.4 АСО202 и аккумулятор

	<p><b>Информация!</b></p> <p>Пресс АСО 202 должен эксплуатироваться только с ионно-литиевыми аккумуляторами напряжением 18 В. Аккумулятор напряжением 18 В разрешается применять только в предназначенных для этого прессах.</p>
---	--

### Поведение пресса после длительного простоя или при смене аккумулятора:

Если пресс не используется примерно 30 минут, или Вы заменяете в нем аккумулятор, то устройство переключается в режим ожидания. Свечение светодиодов прекращается. Для запуска пресса коротко нажать кнопку пуска.

### Поведение пресса с разряженным аккумулятором:

Перед началом опрессовки проверяется, достаточен ли заряд аккумулятора для завершения процесса опрессовки. В случае недостаточного заряда устройство запускать нельзя. Мигает зеленый светодиод.

Если зеленый светодиод мигает после опрессовки, она завершилась надлежащим образом. Перед следующей операцией опрессовки необходимо зарядить аккумулятор.

## 7 Ввод в работу и эксплуатация

### 7.1 Подготовка АСО202/ЕСО202

	<p><b>ОСТОРОЖНО!</b></p> <p><b>Опасность защемления пальцев вследствие эксплуатации устройства без пресс-зажима/адаптера. (Рис. 4)</b></p> <p>Если пресс-зажим/адаптер отсутствуют при эксплуатации, то пальцы могут попасть в опасную зону. В результате пуска устройства пальцы могут быть защемлены.</p> <p>Поэтому:</p> <ul style="list-style-type: none"> <li>– Не эксплуатируйте устройство без пресс-зажимов.</li> <li>– Не допускайте попадания пальцев в опасную зону.</li> </ul>
---	--

	<p><b>Информация!</b></p> <p>Если крепежный болт (5) вставлен неправильно, устройство не включится. Мигает зеленый светодиод.</p>
---	---

	<p><b>Информация!</b></p> <p><b>Пресс не пригоден для непрерывного режима эксплуатации. Через 30 минут непрерывной работы необходимо сделать короткий перерыв не менее 15 минут, чтобы устройство могло охладиться.</b></p>
---	---

- Вставить пресс-зажим/адаптер в устройство в соответствии с рисунками 5 - 7.

## RU 7.2

## Значение индикации светодиодов

Индикация светодиодов	Состояние или причина	Мера
Зеленый светодиод Выкл.	Устройство находится в режиме ожидания.	Коротко нажать кнопку пуска (см. главу 6.4).
Зеленый светодиод светится.	Пресс готов к эксплуатации	
Зеленый светодиод выключен (выполняется процесс опрессовки)	Автоматика прессы включена; устройство автоматически завершает процесс опрессовки.	
Мигает зеленый светодиод.	Заряд аккумулятора недостаточен!	Зарядите или замените аккумулятор.
Мигает зеленый светодиод.	Крепежный болт замкнут неправильно.	Вставьте крепежный болт или проверьте крепежный болт и цилиндр.
Мигает зеленый светодиод.  (Пресс автоматически переводится в исходное положение).	Крепежный болт ослаб!	Вставьте крепежный болт или проверьте крепежный болт и цилиндр. <b>УКАЗАНИЕ!</b> Возможно опрессовка была завершена не полностью, проверьте и в случае необходимости повторите опрессовку.
Мигает красный светодиод (3).	Устройство находится вне предусмотренного диапазона температуры	Устройство функционирует только в диапазоне температуры от -10 до +50°C. Если красный светодиод мигает, то устройство необходимо переместить в более теплое окружение. Устройство можно разогреть, работая вхолостую, и довести его до рабочей температуры.
Светится красный светодиод.	Ошибка устройства	Нажмите кнопку пуска. Если ситуацию исправить не удалось, пресс неисправен. Устройство следует отправить в специализированную мастерскую. <b>УКАЗАНИЕ!</b> Возможно опрессовка была завершена не полностью, проверьте и в случае необходимости повторите опрессовку.
Красный и зеленый светодиоды мигают попеременно	Наступил срок техобслуживания	Пресс передать на техобслуживание

### 7.3 Опрессовка

	<p><b>ОСТОРОЖНО!</b>  <b>Опасность заземления!</b></p> <p>Существует опасность прищемить пальцы или руки.</p> <p>Поэтому:</p> <ul style="list-style-type: none"> <li>– Не держите пальцы или инородные предметы между пресс-зажимами во время опрессовки.</li> <li>– Не держите рычаги руками во время процесса опрессовки</li> </ul>
---	---

	<p><b>ОСТОРОЖНО!</b>  <b>Нельзя держать пальцы в опасной зоне, если пресс-зажим/адаптер не установлены. (Рис. 4)</b></p> <p>Пальцы могут быть защемлены.</p> <p>Поэтому:</p> <ul style="list-style-type: none"> <li>– Не эксплуатируйте устройство без пресс-зажимов.</li> <li>– Не допускайте попадания пальцев в опасную зону.</li> </ul>
---	---

	<p><b>Информация!</b></p> <p>Если крепежный болт (5) вставлен неправильно, устройство не включится. Мигает зеленый светодиод.</p>
--	---

	<p><b>Информация!</b></p> <p>Соблюдайте требования инструкции по эксплуатации для прессовых инструментов!</p>
---	---

1. Проверьте, соответствуют ли номинальные размеры прессуемых фитингов номинальным параметрам пресс-зажима/пресс-петли.
2. При установке пресс-зажима/пресс-петли соблюдайте указания изготовителя системы. (Рис. 8)  
 При использовании пресс-петли: установите адаптер на пресс-петлю согласно данным изготовителя пресс-петли.

	<p><b>Информация!</b>  <b>После завершения опрессовки проследить за полным закрытием пресс-зажима. (Рис. 9)</b></p>
---	---

	<p><b>Информация!</b>  <b>После законченной опрессовки следить за тем, чтобы у пресс-петли не было зазора между сегментами.</b></p>
---	---

3. Для запуска пресса нажмите кнопку пуска.

4. После завершения опрессовки:
  - при использовании пресс-петли: сначала отсоедините адаптер от пресс-петли, затем
  - отсоедините пресс-зажим/пресс-петлю от пресс-фитинга (рис. 10).

## 8 Чистка, техобслуживание и ремонт

	<p><b>ОСТОРОЖНО!</b></p> <p><b>Риск получения травм при чистке или ремонте вследствие непреднамеренного нажатия выключателя.</b></p> <p>Поэтому:</p> <ul style="list-style-type: none"> <li>– Перед проведением работ по чистке, техобслуживанию и ремонту соблюдайте указания по технике безопасности и всегда вынимайте аккумулятор или вилку из сети.</li> </ul>
---	---

### Адреса сервисных центров

Адреса уполномоченных специализированных центров Вы найдете в прилагаемом перечне «Адреса сервисных центров» или в интернете по адресу [www.novopress.de](http://www.novopress.de).

### Интервалы техобслуживания

Работы по техобслуживанию и ремонту разрешается выполнять только компании Novopress или авторизированными мастерскими NOVOPRESS.

### Информация!

На прессе указывается срок выполнения следующего техобслуживания. Данное техобслуживание должно выполняться каждые 2 года. При наличии более 40000 опрессовок за 2 года необходимо выполнять техобслуживание самое позднее после этих 40000 опрессовок. Об этом сигнализирует индикация светодиода (см. главу 7.2 Значение индикации светодиодов).

### **Выполнять регулярно (перед эксплуатацией, к началу рабочего дня) или при загрязнении (рис. 10)**

Проверяйте устройство на наличие внешних повреждений, трещин материала и других проявлений износа. При наличии дефектов устройство нельзя больше использовать, а следует отдать в ремонт.

### **Раз в полгода**

Отдавать устройство на проверку специалисту-электрику или в авторизированную мастерскую Novopress.

### **Ежегодно**

Пресс следует проверять и выполнять его техобслуживание в компании Novopress или в одной из мастерских Novopress.



## 9 Утилизация

RU

	<p><b>ОСТОРОЖНО!</b></p> <p><b>Опасность для грунтовых вод</b>  <b>В устройстве имеется жидкость для гидравлических систем.</b></p> <p>Жидкости для гидравлических систем могут загрязнять грунтовые воды. Неконтролируемый сброс или ненадлежащая утилизация преследуются по закону.</p> <p>Поэтому:</p> <p>– Устройство следует утилизировать согласно экологическим нормам.</p>
---	--

При утилизации аккумуляторов и зарядного устройства необходимо соблюдать указания в прилагаемой инструкции по эксплуатации для зарядного устройства.

Компания Novopress рекомендует поручать утилизацию уполномоченному специализированному предприятию.

Изделие удовлетворяет требованиям директивы Европейского Сообщества 2002/95/EC RoHS (Restriction of Hazardous Substances).

Следуя директиве Европейского Сообщества 2002/96/EC WEEE (Waste Electrical and Electronical Equipment), изготовитель электроустройств обязан принимать отслужившие срок устройства и правильно утилизировать их.

Запрещена утилизация изделия вместе с остальными отходами. Отработавшие устройства для правильной утилизации следует возвращать на фирму Novopress.

## 10 Гарантийные обязательства и гарантия

Компания Novopress предоставляет полную гарантию, установленную законодательством, на Ваши прессы и пресс-инструменты сроком на 24 месяца. Гарантийный срок начинается с момента поставки изделия и в спорных случаях должен подтверждаться документами на покупку.

В пределах гарантийного срока гарантийные обязательства включают в себя устранение всех выявленных повреждений или дефектов этих инструментов, причиной которых являются дефекты материала или погрешности изготовления.

Гарантия не распространяется на:

- Повреждения вследствие ненадлежащего применения или недостаточного технического обслуживания.
- Повреждения вследствие применения изделий, не допущенных компанией Novopress для Ваших прессов.
- Повреждения вследствие опрессовки ненадлежащих труб или фитингов.

На быстроизнашивающиеся узлы и детали компания Novopress предоставляет гарантию только на период предусмотренного срока службы.

Услуги, предоставляемые по гарантийным обязательствам, оплачивать не требуется. Однако расходы за пересылку изделия изготовителю и обратно несет потребитель.

Рекламации могут быть признаны только в том случае, если Вы отправляете устройство в Novopress или специализированную мастерскую Novopress, не демонтируя его.

Ремонт или замена устройства на основании гарантийных обязательств не ведет к продлению гарантийного срока. При ремонте или замене изделий используются только новые запасные части, идентичные по функциям старым деталям. Все замененные дефектные детали являются собственностью изготовителя.

#### **Продленная гарантия после истечения законодательного срока гарантийных обязательств**

После гарантийного срока, установленного законом, мы добровольно предоставляем продленную гарантию на следующий срок.

#### **Продленная гарантия на 1 год для новых прессов, адаптеров и пресс-петлей**

Novopress предоставляет продленную гарантию на один год для всех новых прессов, адаптеров и пресс-петлей, если они проходили техобслуживание не реже чем каждые 12 месяцев в компании Novopress или авторизованной мастерской Novopress. Техническое обслуживание платное. Его стоимость можно узнать в компании Novopress или в одной из авторизованных мастерских Novopress.

#### **Продленная гарантия на 3 года для новых пресс-зажимов**

Novopress предоставляет продленную гарантию на три года для всех новых пресс-зажимов, сменных зажимов и пресс-насадок, если они проходили техобслуживание не реже чем каждые 12 месяцев в компании Novopress или авторизованной мастерской Novopress. Техническое обслуживание платное. Его стоимость можно узнать в компании Novopress или в одной из авторизованных мастерских Novopress.

#### **Гарантийное обязательство на ремонты**

После истечения срока гарантийных обязательств для нового изделия в случае последовавшего затем ремонта Novopress предоставляет следующую гарантию на ремонты и запасные части:

- 6 месяцев гарантии на замененные запчасти.
- 12 месяцев гарантии на замененные узлы.
- 12 месяцев гарантии на замененные прессы.

## **11 Сертификат соответствия ЕС**

Соответствует директивам 2004/108/EG; 2006/42/EG

Настоящим мы заявляем, что разработка, конструкция, а также исполнение

#### **прессов ACO202 и ECO202**

удовлетворяют основным требованиям техники безопасности и требованиям по охране здоровья. При применении соответствующего продукта не по назначению или при модификации продукта, несогласованной с нами, данная декларация утрачивает свою силу.

Применяемые нормы:

EN 55014-1; EN 55014-2; EN 60745-1; EN ISO 14121-1; EN ISO 12100-1; EN ISO 12100-2

Novopress GmbH&CoKG  
Scharnhorststr. 1  
41460 Neuss  
Германия



Sven Meyer  
Директор  
15.12.2010

## Tłumaczenie oryginalnej instrukcji obsługi

### Spis treści

1	Zastosowanie zgodne z przeznaczeniem.....	157
2	Podstawowe wskazówki dotyczące bezpieczeństwa .....	158
3	Symbole znajdujące się na urządzeniu .....	159
4	Zakres dostawy .....	160
5	Dane techniczne .....	160
6	Krótki opis zaciskarki .....	162
7	Uruchamianie i praca .....	163
8	Czyszczenie, konserwacja i naprawa .....	166
9	Utylizacja.....	167
10	Gwarancja.....	167
11	Deklaracja zgodności UE.....	168

## 1 Zastosowanie zgodne z przeznaczeniem

Zaciskarki są przeznaczone wyłącznie do stosowania w szczękach zaciskowych lub szczękach pośrednich i pętłach zaciskowych, które zostały wyprodukowane przez firmę Novopress lub uznane przez nią za odpowiednie, w porozumieniu z dostawcą systemu. Szczegółowych informacji udziela producent systemu łączenia.

Urządzenia, szczęki zaciskowe i pętłe zaciskowe służą wyłącznie do łączenia rur i złązek, dla których przewidziano odpowiednie szczęki zaciskowe i pętłe zaciskowe.

Zastosowanie w innych celach lub w większym zakresie uważa się za zastosowanie niezgodne z przeznaczeniem.

Jakiegokolwiek prace przy użyciu tego narzędzia, które nie odpowiadają zastosowaniu zgodnemu z przeznaczeniem, mogą prowadzić do uszkodzenia zaciskarki, akcesoriów oraz rur. Konsekwencją mogą być nieszczelności i/lub uszkodzenia ciała.

Za szkody

- wynikające z użycia nieodpowiednich narzędzi zaciskowych lub zaciskarek innych producentów lub
- spowodowane stosowaniem wykraczającym poza użytkowanie zgodne z przeznaczeniem

Novopress nie odpowiada.

Używanie zgodne z przeznaczeniem wymaga także przestrzegania instrukcji obsługi, warunków przeglądów i konserwacji oraz odpowiednich przepisów bezpieczeństwa, w obowiązującym brzmieniu.

## Podstawowe wskazówki dotyczące bezpieczeństwa

Do oznaczania niektórych fragmentów tekstu zastosowano piktogramy. Należy zachować szczególną ostrożność w przypadkach, które oznaczono w tekście piktogramami. Wszystkie wskazówki dotyczące bezpieczeństwa pracy należy przekazać także innym użytkownikom urządzenia oraz fachowemu personelowi!



### **OSTRZEŻENIE!**

Ta informacja wskazuje na możliwie niebezpieczną sytuację, która może skutkować śmiercią lub ciężkimi obrażeniami.



### **OSTROŻNIE!**

Ta informacja wskazuje na możliwie niebezpieczną sytuację, która można prowadzić do ograniczonych lub lekkich obrażeń i/lub szkód na rzeczach.



### **Informacja!**

Informacja dotyczy bezpośrednio opisu funkcji lub obsługi urządzenia.

**Dokładnie zapoznać się z instrukcją obsługi!**

**Przestrzegać zawartych w niej przepisów bezpieczeństwa!**



### **OSTRZEŻENIE!**

**Proszę zapoznać się ze wszystkimi wskazówkami dotyczącymi bezpieczeństwa oraz instrukcjami.**

Nieprzestrzeganie poniższych wskazówek bezpieczeństwa może być przyczyną porażenia prądem elektrycznym, pożaru i/lub poważnych obrażeń ciała.

Dlatego:



- Proszę przechowywać wszelkie wskazówki dotyczące bezpieczeństwa i instrukcje na przyszłość i przekazywać narzędzia innym osobom tylko wraz z instrukcją.

	<p><b>OSTRZEŻENIE!</b></p> <p><b>Niebezpieczeństwo zranienia odpryskującymi odłamkami</b></p> <p>Nieprawidłowe stosowanie lub użytkowanie zużytych lub uszkodzonych zaciskarek lub pras grozi obrażeniami spowodowanymi przez odpryskujące odłamki.</p> <p>Dlatego:</p> <ul style="list-style-type: none"> <li>– Zaciskarki i prasy mogą być używane wyłącznie przez fachowców.</li> <li>– Przeprowadzać konserwacje i przestrzegać bezwzględnie terminów konserwacji.</li> <li>– Przed każdym użyciem zaciskarek i pras skontrolować pęknięcia i inne znamiona zużycia.</li> <li>– Zaciskarki i prasy wykazujące pęknięcia lub inne objawy zużycia natychmiast wybrakować i więcej nie używać.</li> <li>– Używać tylko technicznie sprawnych zaciskarek i pras.</li> <li>– Nie stosować zaciskarki i prasy po nieprawidłowym użyciu i zlecić kontrolę w autoryzowanym warsztacie.</li> </ul>
---	---

	<p><b>OSTROŻNIE!</b></p> <p><b>Uszkodzenie i nieprawidłowe działanie zaciskarki i prasy spowodowane nieprawidłowym obchodzeniem się z narzędziami</b></p> <p>Dlatego:</p> <ul style="list-style-type: none"> <li>– Wymieniać zużyte zaciskarki.</li> <li>– Do transportu i magazynowania stosować skrzynkę narzędziową a zaciskarki i prasy przechowywać w suchym pomieszczeniu.</li> <li>– Natychmiast zlecić kontrolę uszkodzeń w autoryzowanym warsztacie.</li> <li>– Przestrzegać przepisów bezpieczeństwa dotyczących używanych środków czyszczących i antykorozyjnych.</li> </ul>
---	---

	<p><b>Informacja!</b></p> <p>Wskazówki dotyczące obróbki oraz montażu łączników i rur znajdują się w dokumentacji dostawcy systemu.</p>
---	---

### 3 Symbole znajdujące się na urządzeniu

Symbol	Znaczenie
	Naklejka konserwacyjna; podana data kolejnej konserwacji
	Ostrzeżenie przed odpryskującymi odłamkami

## PL 4

## Zakres dostawy

W standardowym zakresie dostawy znajdują się:

ACO202	ECO202
Zaciskarka wraz z instrukcją obsługi	Zaciskarka wraz z instrukcją obsługi
Ładowarka z instrukcją obsługi	
Akumulator 18 V d.c.	
Przepisy bezpieczeństwa	Przepisy bezpieczeństwa
Adresy punktów serwisowych	Adresy punktów serwisowych
Pudło transportowe	Pudło transportowe

Dalsze akcesoria (np. szczęki zaciskowe, szczęki pośrednie, pętle zaciskowe) dołączane są opcjonalnie. O zakres dostawy proszę pytać dostawcę systemu.

## 5 Dane techniczne

### ACO202/ECO202

Urządzenie:	ACO202	ECO202
Napięcie znamionowe:	18 V d.c.	patrz tabliczka znamionowa
Częstotliwość:	--	patrz tabliczka znamionowa
Pobór mocy	450 W	patrz tabliczka znamionowa
Siła znamionowa:	32 kN	32 kN
Wysokość:	125 mm	111 mm
Długość:	408 mm z akumulatorem 1,5 Ah 428 mm z akumulatorem 3,0 Ah	430 mm
Szerokość:	80 mm	75 mm
Ciężar netto:	2,9 kg (bez akumulatora)	3,9 kg
Zakres zaciskania:	tworzywo sztuczne: do Ø 75 mm (do Ø 110 mm w zależności od systemu) metal: do Ø 54 mm (do Ø 108 mm w zależności od systemu)	tworzywo sztuczne: do Ø 75 mm (do Ø 110 mm w zależności od systemu) metal: do Ø 54 mm (do Ø 108 mm w zależności od systemu)
Poziom mocy akustycznej maks.	87,5 db(A) <sup>1)</sup>	89,5 db(A) <sup>1)</sup>
Poziom ciśnienia akustycznego przy uchu użytkownika:	76,5 db(A) <sup>1)</sup>	78,5 db(A) <sup>1)</sup>

Urządzenie:	ACO202	ECO202
Poziom drgań:	<2,5 m/s <sup>2</sup> <sup>2)</sup>	<2,5 m/s <sup>2</sup> <sup>2)</sup>
Klasa ochrony:	IP20	IP20
Klasa ochrony:		II
Tryb pracy:		S3 – 40%
Zakres temperatury podczas pracy:	od -10°C do +50°C	od -10°C do +50°C

1) niedokładność pomiaru 3 dB (A)

2) niedokładność pomiaru 1,5 m/s<sup>2</sup>

Podaną wartość emisji drgań zmierzono wg znormalizowanej metody badawczej i można ją wykorzystać do porównania z innym urządzeniem.

Podaną wartość emisji drgań można wykorzystać również we wstępnej ocenie przerwy w działaniu.

Uwaga: Podana wartość może różnić się od wartości emisji drgań występującej w czasie rzeczywistego korzystania z urządzenia, zależnie od sposobu jego użycia. W zależności od rzeczywistych warunków użycia (tryb unieruchomienia) może być konieczne określenie kroków, mających na celu ochronę osoby obsługującej.

#### Akumulator (tylko ACO202)

Napięcie:	18 V d.c. (litowo-jonowa)	
Pojemność:	1,5 Ah	3,0 Ah
Wysokość:	54 mm	75 mm
Długość:	124 mm	120 mm
Szerokość:	82 mm	75 mm
Ciężar	0,41 kg	0,68 kg
Zakres temperatury podczas pracy:	od -10°C do +50°C	od -10°C do +50°C



#### Informacja!

**Akumulatory nie są fabrycznie naładowane.**

Dlatego:

- Akumulator należy naładować przed pierwszym uruchomieniem urządzenia.



#### Informacja!

**Ograniczone temperatury dla pojemności ładunkowej akumulatora i jego przechowywania.**

Dlatego:

- Należy przestrzegać zaleceń podanych w instrukcji obsługi ładowarki!

#### Ładowarka

Sposób działania i obsługi ładowarki oraz akumulatorów - zob. załączona instrukcja obsługi ładowarki.

## PL 6 Krótki opis zaciskarki

### 6.1 Układ zaciskowy (rysunek 1)

Urządzenie ma automatyczny układ zaciskowy. Gwarantuje on zawsze całkowite zaciśnięcie. Automatyczny układ zaciskowy, ze względów bezpieczeństwa włącza się dopiero wtedy, gdy rozpocznie się zaciskanie, tzn. na początku formowania złączki. Po uruchomieniu automatycznego układu zaciskowego zielona dioda LED (2) wyłącza się a proces zaciskania startuje automatycznie. W tym momencie zaciskanie można przerwać, wyłączając naciskając i przytrzymując przycisk odblokowujący (4). Po zakończeniu zaciskania silnik wyłącza się automatycznie a zielona dioda LED zapala się ponownie.

Jeśli przed użyciem automatycznego układu zaciskowego zostanie wciśnięty przycisk Start (1), wówczas kolba zaciskarki przesuwa się w swoje położenie wyjściowe. Zaciskanie nie jest kontynuowane. Proces zaciskania musi zostać uruchomiony ponownie.

### 6.2 Przycisk odblokowujący (rysunek 1)

W sytuacji awaryjnej, w każdej chwili można przerwać zaciskanie, naciskając i przytrzymując przycisk odblokowujący (4). Kolba w zaciskarce przesuwa się w swoje położenie wyjściowe.

### 6.3 Akumulator (tylko ACO202)

#### 6.3.1 Wyjmowanie akumulatora (rysunek 2)

Wcisnąć obydwie przyciski odblokowujące (A) (1) a następnie wyjąć akumulator (2).

#### 6.3.2 Wkładanie akumulatora (rysunek 3)

Wsunąć akumulator do urządzenia, tak jak pokazano na rysunku, aż do zatrzaśnięcia.

#### 6.3.3 Wskaźnik stanu akumulatora (rysunek 2)

Naciśnięcie przycisku (B) powoduje wyświetlenie stanu naładowania akumulatora. Ilość zapalonych diod wskazuje na poziom naładowania. Migająca dioda informuje o maksymalnej rezerwie mocy wynoszącej 10%. Akumulator powinien zostać wkrótce ponownie naładowany.

Jeśli akumulator podczas sprawdzania stanu naładowania znajduje się w zaciskarce, od ostatniego zaciskania musi upłynąć przynajmniej 1 minuta. W przeciwnym przypadku wskazanie będzie niedokładne.

### 6.4 ACO202 i akumulator

	<p><b>Informacja!</b></p> <p><b>Zaciskarka ACO 202 może być używana tylko z akumulatorami litowo-jonowymi 18 V. Akumulatorów 18 V można używać tylko do zasilania określonych zaciskarek.</b></p>
---	---

**Zachowanie się zaciskarki po dłuższym okresie postoju lub w przypadku wymiany akumulatora:**

Zaciskarka nieużywana przez ok. godzinę lub po włożeniu do niej nowego akumulatora przełącza się w tryb spoczynkowy (SLEEP). Nie świeci dioda LED. W celu ponownego uruchomienia zaciskarki należy nacisnąć przycisk Start.





**Zachowanie zaciskarki przy rozładowanym akumulatorze:**

Na początku zaciskania odbywa się sprawdzanie, czy energia zgromadzona w akumulatorze wystarczy do zakończenia zaciskania. Jeśli tak nie jest, urządzenie nie włącza się. Miga zielona dioda LED.

Miganie zielonej diody LED po zaciśnięciu oznacza, że zaciśnięcie zostało jeszcze wykonane prawidłowo. Przed następnym zaciśnięciem należy naładować akumulator.

## 7 Uruchamianie i praca

### 7.1 Przygotowanie ACO202/ECO202

	<p><b>OSTROŻNIE!</b></p> <p><b>Niebezpieczeństwo zmiżdżenia palców przy użytkowaniu urządzenia szczęki zaciskowej/szczęki pośredniej. (rys. 4)</b></p> <p>W przypadku nie zastosowania szczęki zaciskowej/szczęki pośredniej palce mogą znaleźć się w obszarze zagrożenia. Po uruchomieniu urządzenia może dojść do zmiżdżenia palców.</p> <p>Dlatego:</p> <ul style="list-style-type: none"> <li>– Nie wolno uruchamiać urządzenia bez szczęk zaciskowych.</li> <li>– Nie trzymać palców w miejscach zagrożonych.</li> </ul>
	<p><b>Informacja!</b></p> <p>Urządzenie nie uruchamia się przy nieprawidłowo wsuniętym trzpieniu mocującym (5). Miga zielona dioda LED.</p>
	<p><b>Informacja!</b></p> <p><b>Zaciskarka nie jest przeznaczona do pracy w trybie ciągłym. Po 30 minutach pracy należy zrobić przerwę trwającą 15 minut w celu schłodzenia urządzenia.</b></p>

- Szczękę zaciskową/szczękę pośrednią założyć na zaciskarkę w sposób pokazany na rysunkach 5 do 7.

**PL 7.2 Znaczenie wskazań LED**

Wskazanie diod	Stan lub przyczyna	Sposób postępowania
Zielona dioda LED nie świeci.	Urządzenie znajduje się w trybie uśpienia.	Nacisnąć na krótko przycisk start (patrz rozdział 6.4).
Zielona dioda LED świeci.	Gotowość do pracy	
Zielona dioda LED wyłączona (trwa zaciskanie)	Automatyczny układ zaciskowy jest włączony; urządzenie automatycznie kończy zaciskanie.	
Zielona dioda LED mruga.	Niewystarczające naładowanie akumulatora!	Naładować lub wymienić akumulator.
Zielona dioda LED mruga.	Bolec przytrzymujący niezamknięty prawidłowo.	Włożyć trzpień mocujący lub sprawdzić trzpień mocujący i cylinder.
Zielona dioda LED mruga. (prasa automatycznie powraca do położenia wyjściowego)	poluzowanie się trzpienia mocującego!	Włożyć trzpień mocujący lub sprawdzić trzpień mocujący i cylinder. <b>WSKAZÓWKA!</b> Zaciskanie prawdopodobnie nie zostało zakończone, należy sprawdzić i ew. powtórzyć.
Czerwona dioda LED (3) miga.	Urządzenie poza dopuszczalnym zakresem temperatury	Urządzenie działa wyłącznie w zakresie temperatur od -10 do +50°C. Kiedy miga czerwona dioda, urządzenie należy przenieść do cieplejszego/zimniejszego miejsca. Urządzenie można podgrzać i doprowadzić do temperatury roboczej poprzez wykonanie pracy na pusto.
Czerwona dioda LED świeci.	Usterka urządzenia	Nacisnąć przycisk Start. Jeżeli nie uzyskano poprawy, oznacza to, że zaciskarka jest uszkodzona. Odesłać urządzenie do warsztatu. <b>WSKAZÓWKA!</b> Zaciskanie prawdopodobnie nie zostało zakończone, należy sprawdzić i ew. powtórzyć.
Diody LED, czerwona i zielona, migają naprzemiennie	Przerwa konserwacyjna	Przekazać zaciskarkę do konserwacji

### 7.3 Zaciskanie

	<p><b>OSTROŻNIE!</b>  <b>Niebezpieczeństwo zmiżdżenia!</b></p> <p>Istnieje niebezpieczeństwo zmiżdżenia palców i rąk.</p> <p>Dlatego:</p> <ul style="list-style-type: none"> <li>– Podczas procesu zaciskania między szczękami nie mogą znajdować się żadne ciała lub obce części.</li> <li>– Nie przytrzymywać rękoma dźwigni szczęk podczas procesu zaciskania.</li> </ul>
---	--

	<p><b>OSTROŻNIE!</b>  <b>Nie zbliżać palców do obszaru zagrożenia, gdy nie są założone szczęki zaciskowe/pośrednie. (rys. 4)</b></p> <p>Może dojść do zmiżdżenia palców.</p> <p>Dlatego:</p> <ul style="list-style-type: none"> <li>– Nie uruchamiać urządzenia bez szczęk zaciskowych.</li> <li>– Nie trzymać palców w miejscach zagrożonych.</li> </ul>
---	---

	<p><b>Informacja!</b></p> <p>Urządzenie nie uruchamia się przy nieprawidłowo wsuniętym trzpieniu mocującym (5). Miga zielona dioda LED.</p>
---	---

	<p><b>Informacja!</b></p> <p>Proszę przestrzegać instrukcji obsługi zaciskarki!</p>
---	---

1. Sprawdzić, czy średnica znamionowa złączki zaciskowej pasuje do średnicy znamionowej szczęk zaciskowych lub pętli zaciskowej.
2. Podczas zakładania szczęk zaciskowych lub pętli zaciskowej przestrzegać wskazówek producenta systemu zaciskania. (rysunek 8)  
 W przypadku stosowania pętli zaciskowej: Szczęki pośrednie założyć na pętlę zaciskową, kierując się informacjami podanymi przez producenta pętli zaciskowej.

	<p><b>Informacja!</b>  <b>Po zakończonym zaciskaniu uważać, aby szczęki prasy były całkowicie zamknięte. (rys. 9)</b></p>
---	---

	<p><b>Informacja!</b>  <b>Należy zwrócić uwagę, aby po zakończeniu zaciskania pętlą zaciskową nie było żadnej szczeliny między segmentami.</b></p>
---	--

3. W celu uruchomienia należy nacisnąć przycisk Start.
4. Po zakończeniu zaciskania:
  - w przypadku użycia pętli zaciskowej: najpierw zdemontować szczęki pośrednie z pętli zaciskowej, a następnie
  - zdjąć szczękę zaciskową/pętlę zaciskową ze złączki zaciskowej (rys.10).

## Czyszczenie, konserwacja i naprawa

	<p><b>OSTROŻNIE!</b></p> <p><b>Niebezpieczeństwo zranienia podczas czyszczenia i konserwacji spowodowane przypadkowym naciśnięciem włącznika.</b></p> <p>Dlatego:</p> <ul style="list-style-type: none"> <li>– Przed rozpoczęciem czyszczenia lub konserwacji należy zapoznać się z przepisami bezpieczeństwa i każdorazowo wyjąć akumulator.</li> </ul>
---	--

### Adresy punktów serwisowych

Adresy autoryzowanych warsztatów są podane w załączonym formularzu „Adresy serwisowen” lub pod adresem [www.novopress.de](http://www.novopress.de).

### Harmonogram konserwacji

Prace związane z konserwacją i naprawą mogą przeprowadzać wyłącznie wyspecjalizowane punkty serwisowe NOVOPRESS, które zostały autoryzowane przez firmę Novopress.

	<p><b>Informacja!</b></p> <p>Na prasie jest podana zalecana data następnej konserwacji. Konserwacja musi być przeprowadzana co najmniej co 2 lata. Przy więcej niż 40 000 zacisków w ciągu 2 lat konserwację należy przeprowadzać najpóźniej po 40 000 zacisków. Jest to sygnalizowane przy pomocy kontrolki LED (patrz rozdział <b>Fehler!</b> <b>Verweisquelle konnte nicht gefunden werden</b>. Znaczenie wskazań LED).</p>
---	--

### Regularnie (przed zastosowaniem, na początku dnia pracy) lub przy zabrudzeniu (rys.10)

Sprawdzać pod kątem zewnętrznych uszkodzeń, zarysowań metalu i innych śladów zużycia. Jeśli stwierdzone zostaną usterki, nie używać urządzenia, ale zlecić jego naprawę.

#### Co pół roku

Urządzenie oddać do sprawdzenia fachowemu elektrykowi lub do warsztatu Novopress.

#### Co roku

Zlecić kontrolę lub konserwację zaciskarki w firmie Novopress lub specjalistycznym warsztacie Novopress.

## 9 Utylizacja

PL



### **OSTROŻNIE!**

#### **Zagrożenie dla wód gruntowych Urządzenie zawiera olej hydrauliczny.**

Oleje hydrauliczne stanowią zagrożenie dla wód gruntowych. Niekontrolowane spuszczenie oleju lub nieprawidłowa utylizacja są karalne.

Dlatego:

- Urządzenie utylizować przyjaźnie dla środowiska.

Odnosnie utylizacji akumulatora i prostownika należy przestrzegać wskazówek zawartych w dołączonej instrukcji obsługi prostownika.

Novopress zaleca dokonywanie utylizacji za pośrednictwem autoryzowanych firm utylizacyjnych.

Produkt jest zgodny z wymaganiami dyrektywy UE 2002/95/EC RoHS (Restriction of Hazardous Substances).

W oparciu o dyrektywę UE 2002/96/EC WEEE (Waste Electrical and Electronical Equipment) producenci urządzeń elektrycznych zobowiązani są do przyjmowania i utylizacji zużytych urządzeń.

Produkt nie może być utylizowany wraz ze śmieciami. Zużyte urządzenia należy oddać bezpośrednio firmie Novopress do fachowej utylizacji.

## 10 Gwarancja

Firma Novopress udziela gwarancji na swoje zaciskarki oraz narzędzia zaciskające na 24 miesiące. Czas gwarancji rozpoczyna się w momencie wydania urządzenia, a w razie wątpliwości moment ten należy udowodnić przez przedłożenie dokumentu sprzedaży.

W tym okresie gwarancja obejmuje usuwanie wszystkich uszkodzeń i wad narzędzi powstałych w następstwie wad materiałowych lub produkcyjnych.

Gwarancji nie podlegają:

- uszkodzenia powstałe na skutek nieodpowiedniego użycia lub braku konserwacji;
- uszkodzenia, które powstały w następstwie użycia produktów niezatwierdzonych przez firmę Novopress dla zaciskarek;
- uszkodzenia powstałe na skutek zaciskania nieodpowiednich rur lub złączy.

Gwarancja na części podlegające zużyciu obejmuje przewidywany okres użytkowania.

Usługi świadczone na podstawie gwarancji nie podlegają opłacie. Koszty transportu urządzenia w obie strony pokrywa użytkownik.

Reklamacja może być uznana tylko wówczas, gdy urządzenie przed dostarczeniem do firmy Novopress lub do autoryzowanego warsztatu tej firmy nie było rozbiernane.

Naprawa lub wymiana urządzenia w ramach gwarancji nie przedłuża okresu gwarancji.

Naprawa lub wymiana mogą być wykonane tylko przy użyciu nowych części, których działanie odpowiada działaniu dotychczasowych części. Każda uszkodzona i wymieniona w związku z tym część jest własnością producenta.

### **Dodatkowa gwarancja po upływie ustawowego okresu gwarancyjnego**

Na czas po upływie ustawowego okresu gwarancyjnego udzielamy dobrowolnie poniższych gwarancji dodatkowych.

#### **1 rok gwarancji dodatkowej na nowe zaciskarki, szczęki pośrednie i pętle zaciskowe**

Novopress udziela rocznej gwarancji na wszystkie nowe zaciskarki, szczęki pośrednie i pętle zaciskowe, jeśli co najmniej co 12 miesięcy były oddawane do konserwacji w Novopress

PL

lub warsztacie autoryzowanym przez Novopress. Koszty konserwacji są wykazywane na fakturze. Informacji o kosztach udziela firma Novopress lub autoryzowany serwis firmy Novopress.

**Pięć lat gwarancji na nowe szczęki zaciskowe**

Novopress udziela rocznej gwarancji na wszystkie szczęki zaciskowe, szczęki wymienne i wkładki, jeśli co najmniej co 12 miesięcy były oddawane do konserwacji w Novopress lub warsztacie autoryzowanym przez Novopress. Koszty konserwacji są wykazywane na fakturze. Informacji o kosztach udziela firma Novopress lub autoryzowany serwis firmy Novopress.

**Gwarancja na naprawy**

Po upływie okresu gwarancji, Novopress udziela następujących gwarancji na naprawę i części zamienne:

- 6-miesięcznej na wymienione części zamienne.
- 12-miesięcznej na wymienione zespoły.
- 12-miesięcznej na wymienione zaciskarki.

## 11 Deklaracja zgodności UE

zgodna z dyrektywami UE 2004/108/EG; 2006/42/EG

Niniejszym oświadczamy, że

**zaciskarki ACO202 i ECO202**

ze względu na swoją formę oraz funkcjonalność, a także ze względu na sposób wykonania, są zgodne z podstawowymi wymaganiami bezpieczeństwa oraz ochrony zdrowia. Niniejsza deklaracja przestaje obowiązywać w przypadku niezgodnego z przeznaczeniem wykorzystania produktu odpowiednie lub w przypadku dokonania zmiany w produkcie, która nie została z nami uzgodniona.

Zastosowane normy:

EN 55014-1; EN 55014-2; EN 60745-1; EN ISO 14121-1; EN ISO 12100-1; EN ISO 12100-2

Novopress GmbH&CoKG  
Scharnhorststr. 1  
41460 Neuss  
Niemcy



Sven Meyer  
Prezes  
15.12.2010

**Překlad originálního návodu k obsluze****Obsah**

1	Předepsané použití .....	169
2	Základní bezpečnostní pokyny .....	170
3	Symboly na přístroji .....	171
4	Rozsah dodávky .....	171
5	Technické údaje.....	172
6	Krátký popis lisovacího přístroje .....	174
7	Uvedení do provozu a provoz .....	175
8	Čištění, údržba a opravy .....	178
9	Likvidace .....	179
10	Záruka a ručení.....	179
11	Prohlášení o shodě EU .....	180

**1 Předepsané použití**

Lisovací přístroje jsou určeny výlučně pro použití lisovacích čelistí popř. mezičelistí a lisovacích ok vyrobených firmou Novopress, resp. schválených firmou Novopress se souhlasem systémového dodavatele. Podrobnější informace obdržíte od systémového dodavatele nebo společnosti Novopress.

Přístroje, lisovací čelisti a lisovací oka slouží výlučně pro slisování trubek a fitinků, pro které jsou příslušné lisovací čelisti a příslušná lisovací oka dimenzovány.

Každé jiné nebo předepsaný rozsah přesahující použití platí jako neschválené použití.

Veškeré práce s tímto nástrojem, které neodpovídají předepsanému použití, mohou způsobit škody na lisovacím nástroji, příslušenství a potrubí. Následkem mohou být netěsnosti a/nebo poranění.

Za škody

- vyplývající z používání nevhodných lisovacích nástrojů, popř. lisovacích nástrojů jiných výrobců nebo
- vzniklé u aplikací, které jsou realizovány mimo rámec předepsaného používání,

firma Novopress neručí.

K předepsanému použití patří také dodržování všech pokynů uvedených v návodu k obsluze, dodržování všech podmínek a intervalů pro inspekci a údržbu a dodržování příslušných bezpečnostních předpisů v jejich aktuálním znění.

## Základní bezpečnostní pokyny

K označení příslušných textových pasáží se používají následující piktogramy. Tyto pokyny dodržujte a v těchto případech postupujte zvláště opatrně. Všechny pokyny bezpečnosti práce předejte i ostatním uživatelům, příp. odbornému personálu!



	<p><b>VÝSTRAHA!</b></p> <p>Tato informace upozorňuje na možnou nebezpečnou situaci, která může mít za následek smrt nebo těžké tělesné poranění.</p>
---	--

	<p><b>OPATRNĚ!</b></p> <p>Tato informace upozorňuje na možnou nebezpečnou situaci, která může mít za následek drobná nebo lehká poranění a/nebo věcné škody.</p>
---	--

	<p><b>Informace!</b></p> <p>Tato informace je v přímé souvislosti s popisem určité funkce nebo určitého pracovního kroku při obsluze.</p>
---	---

**Pozorně si přečtěte návod k obsluze!**

**Dodržujte přiložené bezpečnostní pokyny!**

 	<p><b>VÝSTRAHA!</b></p> <p><b>Přečtěte si všechny bezpečnostní pokyny a instrukce.</b></p> <p>Nedodržení bezpečnostních pokynů a instrukcí může mít za následek úraz elektrickým proudem, požár a/nebo těžká poranění.</p> <p>Proto:</p> <ul style="list-style-type: none"> <li>– Všechny bezpečnostní pokyny a instrukce uschovejte pro budoucí použití a přístroje předávejte dalším osobám jen s těmito dokumenty.</li> </ul>
---	--



	<p><b>VÝSTRAHA!</b></p> <p><b>Nebezpečí poranění odletujícími úlomky.</b></p> <p>Při chybném používání nebo užívání opotřebených či poškozených lisovacích nástrojů a lisovacích přístrojů hrozí nebezpečí poranění odletávajícími úlomky.</p> <p>Proto:</p> <ul style="list-style-type: none"> <li>– Lisovací nástroje a lisovací přístroje může používat jen kvalifikovaný personál.</li> <li>– Bezpodmínečně dodržovat intervaly údržby a údržbu samotnou.</li> <li>– Před každým použitím zkontrolovat trhliny a ostatní známky opotřebení na lisovacích nástrojích a lisovacích přístrojích.</li> <li>– Lisovací nástroje a lisovací přístroje s trhlínami v materiálu nebo ostatními známkami opotřebení okamžitě vyřadit a již je nepoužívat.</li> <li>– Lisovací nástroje a lisovací přístroje používejte jen v technicky bezchybném stavu.</li> <li>– Po chybném použití lisovací nástroj a lisovací přístroj již nepoužívat a nechat jej zkontrolovat autorizovaným servisem.</li> </ul>
---	--



	<p><b>OPATRŇĚ!</b>  <b>Poškození a chybné funkce lisovacího nástroje a lisovacího přístroje při neodborném zacházení.</b></p> <p>Proto:</p> <ul style="list-style-type: none"> <li>– Opotřebené lisovací nástroje vyměňte.</li> <li>– K přepravě a skladování použijte přepravní kufřík a lisovací nástroje a lisovací přístroj uchovávejte v suchém prostředí.</li> <li>– Poškození nechte okamžitě zkontrolovat autorizovaným servisem.</li> <li>– Dodržujte bezpečnostní pokyny používaných čisticích a protikorozních prostředků.</li> </ul>
---	--

	<p><b>Informace!</b></p> <p>Pokyny ke zpracování a montáži fitinků nebo trubek jsou uvedeny v podkladech systémového dodavatele.</p>
---	--

### 3 Symboly na přístroji

Symbol	Význam
	Nálepka údržby; uvádí následující údržbu.
	Výstraha před odletujícími úlomky.

### 4 Rozsah dodávky

Do rozsahu dodávky standardního vybavení patří:

ACO202	ECO202
Lisovací přístroj včetně návodu k obsluze	Lisovací přístroj včetně návodu k obsluze
Nabíječka včetně návodu k obsluze	
Akumulátor 18 V d.c.	
Bezpečnostní pokyny	Bezpečnostní pokyny
Adresy servisních partnerů	Adresy servisních partnerů
Přepravní kufřík	Přepravní kufřík

Další příslušenství (např. lisovací čelisti, mezičelisti, lisovací oka) je přiloženo dle výběru. Na rozsah se zeptejte systémového dodavatele.

**CS 5 Technické údaje**
**ACO202/ECO202**

Přístroj:	ACO202	ECO202
Jmenovité napětí:	18 V d.c.	Viz typový štítek
Frekvence:	--	Viz typový štítek
Příkon	450 W	Viz typový štítek
Jmenovitá síla:	32 kN	32 kN
Výška:	125 mm	111 mm
Délka:	408 mm s akumulátorem 1,5 Ah 428 mm s akumulátorem 3,0 Ah	430 mm
Šířka:	80 mm	75 mm
Hmotnost netto:	2,9 kg (bez akumulátoru)	3,9 kg
Lisovací rozsah:	Plasty: do Ø 75 mm (do Ø 110 mm v závislosti na systému) Kov: do Ø 54 mm (do Ø 108 mm v závislosti na systému)	Plasty: do Ø 75 mm (do Ø 110 mm v závislosti na systému) Kov: do Ø 54 mm (do Ø 108 mm v závislosti na systému)
Max. hladina akustického výkonu	87,5 db(A) <sup>1)</sup>	89,5db(A) <sup>1)</sup>
Hladina akustického tlaku v oblasti ucha uživatele:	76,5 db(A) <sup>1)</sup>	78,5 db(A) <sup>1)</sup>
Hodnota vibrací:	<2,5 m/s <sup>2</sup> <sup>2)</sup>	<2,5 m/s <sup>2</sup> <sup>2)</sup>
Krytí:	IP20	IP20
Třída ochrany:		II
Provozní režim:		S3 – 40%
Rozsah provozních teplot:	-10°C až +50°C	-10°C až +50°C

1) Nejistota měření 3 db(A)

2) Nejistota měření 1,5 m/s<sup>2</sup>

Uvedená emisní hodnota kmitání byla změřena podle normovaného zkušební postupu a může být použita ke srovnání s jiným přístrojem.

Uvedená emisní hodnota kmitání může být také použita k počátečnímu odhadu vystavení.

**Pozor:** Emisní hodnota kmitání se může při skutečném používání přístroje odlišovat od uvedené hodnoty, v závislosti na druhu a způsobu používání přístroje. V závislosti na skutečných podmínkách používání (přerušovaný provoz) může být nutné specifikovat bezpečnostní opatření k ochraně obsluhující osoby.

**Akumulátor (jen ACO202)**

Napětí:	18 V d.c. (lithium iontový)	
Kapacita:	1,5 Ah	3,0 Ah
Výška:	54 mm	75 mm
Délka:	124 mm	120 mm
Šířka:	82 mm	75 mm
Hmotnost	0,41 kg	0,68 kg
Rozsah provozních teplot:	-10°C až +50°C	-10°C až +50°C

	<p><b>Informace!</b></p> <p><b>Akumulátory se z výroby dodávají v nenabitém stavu.</b></p> <p>Proto:</p> <ul style="list-style-type: none"> <li>- Před prvním použitím akumulátory nabijte.</li> </ul>
---	--

	<p><b>Informace!</b></p> <p><b>Omezené teploty pro nabíjecí kapacitu a skladování akumulátorů.</b></p> <p>Proto:</p> <ul style="list-style-type: none"> <li>- Je nezbytně nutné dodržovat návod k obsluze nabíječky!</li> </ul>
---	---

**Nabíječka**

Funkce a obsluha nabíječky a akumulátorů je popsána v příloženém návodu k obsluze nabíječky.

## CS 6 Krátký popis lisovacího přístroje

### 6.1 Automatické lisování (obrázek 1)

Přístroj je vybaven funkcí automatického lisování. Tím je vždy zajištěno úplné slisování. Automatické lisování se z bezpečnostních důvodů zapne až po zahájení slisování, tzn. od začátku deformace fitinku. Po inicializaci automatického lisování zelená LED (2) zhasne a lisování automaticky pokračuje. Nyní může být slisování přerušeno jen po stisknutí a držení uvolňovacího tlačítka (4). Po úplném slisování se motor automaticky vypne a zase se rozsvítí zelená LED.

Je-li tlačítko Start (1) uvolněno před dosažením automatického lisování, tak píst v lisovacím přístroji jede zpět do své výchozí polohy. Slisování nebylo realizováno. Proces lisování musí být znovu inicializován.

### 6.2 Uvolňovací tlačítko (obrázek 1)

Proces lisování může být kdykoli přerušen stisknutím a držením uvolňovacího tlačítka (4). Tím píst v lisovacím přístroji jede zpět do své výchozí polohy.

### 6.3 Akumulátor (jen ACO202)

#### 6.3.1 Vyjmutí akumulátoru (obrázek 2)

Vtlačte (1) obě odblokovací tlačítka (A) a pak vyjměte akumulátor (2).

#### 6.3.2 Vložení akumulátoru (obrázek 3)

Akumulátor vložte do přístroje tak, aby zaskočil, viz obrázek.

#### 6.3.3 Indikace stavu akumulátoru (obrázek 2)

Po stisknutí tlačítka (B) se objeví stav nabití akumulátoru. Počet svítících LED uvádí stav nabití. Blikající LED signalizuje maximální rezervu výkonu 10%. Akumulátor by měl být brzy nabit.

Nachází-li se akumulátor během kontroly stavu nabití v lisovacím přístroji, musí poslední slisování trvat minimálně 1 minutu. Jinak není indikace přesná.

### 6.4 ACO202 a akumulátor



#### Informace!

**Lisovací přístroj ACO 202 lze provozovat pouze s Li-iontovými akumulátory 18 V. Akumulátor 18 V může být použit jen do vhodných lisovacích přístrojů.**

#### **Funkce lisovacího přístroje po delší přestávce nebo výměně akumulátoru:**

Pokud nebyl lisovací přístroj asi 30 minut používán nebo byl vložen nový akumulátor, přejde přístroj do režimu SLEEP. V tom případě nesvítí žádná LED. Ke spuštění lisovacího přístroje krátce stiskněte tlačítko Start.



#### **Funkce lisovacího přístroje při vybitém akumulátoru:**

Před spuštěním cyklu slisování se zkontroluje, zda je kapacita akumulátoru dostatečná k ukončení cyklu slisování. Není-li tomu tak, přístroj není spuštěn. Začne blikat zelená LED.

Bliká-li zelená LED po ukončení slisování, byl tento cyklus slisování řádně proveden. Před zahájením dalšího lisovacího cyklu se musí akumulátor nově nabít.

## 7 Uvedení do provozu a provoz

### 7.1 Příprava ACO202 / ECO202

	<p><b>OPATRŇ!</b></p> <p><b>Nebezpečí skřípnutí prstů při provozu stroje bez lisovacích čelistí/mezičelistí. (obrázek 4)</b></p> <p>Není-li použita lisovací čelist/mezičelist, mohou se prsty nacházet v nebezpečné oblasti. Po spuštění přístroje může dojít ke skřípnutí prstů.</p> <p>Proto:</p> <ul style="list-style-type: none"><li>– Přístroj nepoužívejte bez lisovacích čelistí.</li><li>– Prsty nemějte v nebezpečné oblasti.</li></ul>
	<p><b>Informace!</b></p> <p>Při nesprávně zasunutém upevňovacím čepu (5) se přístroj nespustí. Začne blikat zelená LED.</p>
	<p><b>Informace!</b></p> <p><b>Lisovací přístroj není vhodný k trvalému provozu. Po 30 minutách nepřerušovaného provozu musíte proces přerušit krátkou přestávkou trvající minimálně 15 minut, aby se přístroj mohl ochladit.</b></p>

- Lisovací čelisti/mezičelisti vložte do lisovacího přístroje, viz obrázky 5 až 7.

## CS 7.2

## Význam indikace LED

Indikace LED	Stav, resp. příčina	Opatření
Nesvítí zelená LED.	Přístroj se nachází v režimu Sleep.	Krátce stiskněte tlačítko Start (viz kapitulu 6.4).
Svítí zelená LED.	Přístroj je připraven k provozu	
Zelená LED nesvítí (cyklus slisování běží)	Automatické lisování je zapnuté; přístroj automaticky ukončí cyklus slisování.	
Bliká zelená LED.	Nedostatečně nabitý akumulátor!	Akumulátor nabijte nebo vyměňte.
Bliká zelená LED.	Upevňovací čepy nejsou správně uzavřené.	Upevňovací čep zasuňte, příp. zkontrolujte upevňovací čep a válec.
Bliká zelená LED. (lisovací přístroj se automaticky vrátí zpět do své výchozí polohy).	Uvolněný upevňovací čep!	Upevňovací čep zasuňte, příp. zkontrolujte upevňovací čep a válec. <b>UPOZORNĚNÍ!</b> Cyklus slisování eventuálně nebyl kompletně dokončen, prosím proveďte kontrolu, a event. cyklus zopakujte.
Bliká červená LED (3).	Přístroj mimo teplotní rozmezí	Přístroj funguje jen v rámci teplotního rozmezí -10 až +50°C. Pokud červená LED bliká, musíte přístroj umístit do teplejšího/chladnějšího prostředí. Přístroj můžete zahřát jízdou naprázdno a uvést jej na provozní teplotu.
Svítí červená LED.	Chyba přístroje	Stiskněte tlačítko Start. Pokud se tím závada neodstranila, je vadný lisovací přístroj. Přístroj zašlete do autorizovaného servisu. <b>UPOZORNĚNÍ!</b> Cyklus slisování eventuálně nebyl kompletně dokončen, prosím proveďte kontrolu, a event. cyklus zopakujte.
Střídavě bliká červená a zelená LED.	Dosažen interval údržby.	Lisovací zařízení předáno na údržbu.

### 7.3 Slisování

CS

	<p><b>OPATRŇ!</b>  <b>Nebezpečí smáčknutí!</b></p> <p>Hrozí nebezpečí pohmoždění prstů a rukou.</p> <p>Proto:</p> <ul style="list-style-type: none"> <li>– Mezi lisovací čelisti během procesu lisování nikdy nevkládejte části těla nebo cizí díly.</li> <li>– Během lisovacího cyklu nedržte ovládací páky čelisti rukama.</li> </ul>
---	---

	<p><b>OPATRŇ!</b>  <b>Není-li do přístroje vložena lisovací čelist/mezičelist, nesahejte do nebezpečné oblasti. (obrázek 4)</b></p> <p>Mohlo by dojít ke smáčknutí prstů.</p> <p>Proto:</p> <ul style="list-style-type: none"> <li>– Přístroj nepoužívejte bez lisovacích čelistí.</li> <li>– Prsty nemějte v nebezpečné oblasti.</li> </ul>
---	--

	<p><b>Informace!</b></p> <p>Při nesprávně zasunutém upevňovacím čepu (5) se přístroj nespustí. Začne blikat zelená LED.</p>
---	---

	<p><b>Informace!</b></p> <p>Dodržujte návod k obsluze lisovacích nástrojů!</p>
---	--

1. Zkontrolujte, zda jmenovitý průměr lisovaného fitinku souhlasí se jmenovitým průměrem lisovací čelisti/lisovacího oka.
2. Při nasazování lisovací čelisti / lisovacího oka dodržujte pokyny systémového výrobce. (obrázek 8)  
 Při použití lisovacího oka: Mezičelist nasadte na lisovací oko podle pokynů výrobce lisovacího oka.

	<p><b>Informace!</b>  <b>Po ukončení slisování dbejte, aby byla lisovací čelist úplně uzavřena. (obrázek 9)</b></p>
---	---

	<p><b>Informace!</b>  <b>Po ukončení slisování dbejte, aby u lisovacího oka nebyla mezi segmenty žádná mezera.</b></p>
---	--

3. Ke spuštění stiskněte tlačítko Start.
4. Po ukončeném slisování:
  - při použití lisovacího oka: Nejprve uvolněte mezičelist z lisovacího oka a poté
  - ze slisovaného fitinku uvolněte lisovací čelist/lisovací oko (obrázek 10).

## Čištění, údržba a opravy

	<p><b>OPATRŇ!</b></p> <p><b>Nebezpečí poranění při čištění nebo opravě při neúmyslném stisknutí vypínače.</b></p> <p>Proto:</p> <ul style="list-style-type: none"> <li>– Před zahájením čištění, údržby nebo opravy dodržujte bezpečnostní pokyny, a vždy vytáhněte akumulátor, popř. síťovou zástrčku.</li> </ul>
---	--

### Adresy servisních partnerů

Adresy autorizovaných servisů najdete v příloženém listu „Adresy servisních partnerů“ nebo na adrese [www.novopress.de](http://www.novopress.de).

### Intervaly údržby

Údržbu a opravy mohou provádět jen odborné servisy autorizované společností NOVOPRESS či samotná společnost Novopress.

	<p><b>Informace!</b></p> <p>Na lisovacím zařízení je uvedena další údržba. Tato údržba musí být prováděna nejméně každé 2 roky. Při více než 40000 procesech lisování za rok musí být údržba provedena nejpozději po těchto 40000 procesech lisování. Toto bude signalizováno pomocí LED (viz kapitolu 7.2 Význam indikace LED).</p>
---	--

### Pravidelně (před použitím, na začátku pracovního dne) nebo při znečištění (obrázek 10)

Vizuálně zkontrolujte známky vnějšího poškození, trhliny materiálu a jiné známky opotřebení. Zjistíte-li nějaké závady, přístroj již nepoužívejte, ale nechte jej opravit.

### Jednou za půl roku

Přístroj zkontroluje kvalifikovaný elektrikář nebo autorizovaný servis Novopress.

### Jednou za rok

Údržbu a kontrolu lisovacího přístroje nechte provést u společnosti Novopress nebo v autorizovaném servisu Novopress.



## 9 Likvidace

CS

	<p><b>OPATRŇ!</b>  <b>Ohrožení spodní vody.</b>  <b>Přístroj obsahuje hydraulický olej.</b></p> <p>Hydraulické oleje ohrožují spodní vodu. Nekontrolované vypouštění nebo neodborná likvidace jsou trestné.</p> <p>Proto:</p> <ul style="list-style-type: none"> <li>– Přístroj ekologicky zlikvidujte.</li> </ul>
---	--

K likvidaci akumulátorů a nabíječky dodržujte pokyny v příloženém návodu k obsluze nabíječky.

Novopress doporučuje nechat provést likvidaci uznávanou odbornou firmou.

Výrobek vyhovuje požadavkům směrnice EU 2002/95/EC RoHS (Restriction of Hazardous Substances).

Podle směrnice EU 2002/96/EC WEEE (Waste Electrical and Electronical Equipment) jsou výrobci elektrických přístrojů povinni přijmout zpět staré přístroje a odborně je zlikvidovat.

Výrobek nemůže být likvidován společně s domovním odpadem. Staré přístroje můžete k odborné likvidaci odevzdat přímo firmě Novopress.

## 10 Záruka a ručení

Firma Novopress na své lisovací přístroje a nástroje poskytuje plnou zákonnou záruku v délce 24 měsíců. Záruční doba začíná plynout dnem dodání. V případě pochybností je nutno předložit prodejní dokumentaci.

Během záruční doby se poskytuje záruka na odstranění všech škod nebo závad na těchto nástrojích, kterých příčinou byly vady materiálu nebo výrobní chyby.

Záruka nezahrnuje následující druhy škod:

- Škody, které vzniknou neodborným používáním nebo nedostatečnou údržbou přístroje.
- Škody, které vzniknou při použití výrobků, jež nebyly schváleny firmou Novopress pro její lisovací přístroje.
- Škody, které vzniknou následkem slisování nevhodných trubek a fitinků.

Na díly podléhající rychlému opotřebení firma Novopress poskytuje záruku jen v rámci předpokládané doby životnosti.

Výkony vyplývající z nároků na záruku nemusí být placeny. Uživatel hradí pouze náklady spojené s dopravou do místa zaslání výrobku a zpět.

Reklamac se uznává jen za podmínky, že přístroj nebyl před zasláním firmě Novopress nebo některému z autorizovaných servisů Novopress demontován.

V případě opravy nebo výměny přístroje v rámci záruky se původní záruční doba neprodlužuje. Při opravě nebo výměně mohou být použity nové díly, jejichž funkce odpovídá funkci starých dílů. Každý vadný a tím vyměněný díl zůstává majetkem výrobce.

### Navazující záruka po uplynutí zákonné záruční lhůty

Na dobu po zákonné záruční lhůtě dobrovolně garantujeme dále uvedené navazující záruky.

### Jednoletá navazující záruka pro nové lisovací přístroje, mezičelisti a lisovací oka

Novopress poskytuje navazující záruku trvající jeden rok pro všechny nové lisovací přístroje, mezičelisti a lisovací oka, pokud byly minimálně vždy po 12 měsících zaslány k údržbě firmě Novopress nebo servisu autorizovanému firmou Novopress. Tuto údržbu hradí uživatel.

Kalkulaci nákladů obdržíte přímo u firmy Novopress nebo u některého z autorizovaných servisů Novopress.

**3letá navazující záruka pro nové lisovací čelisti**

Novopress poskytuje navazující záruku trvající tři roky pro všechny nové lisovací čelisti, mezičelisti a lisovací vložky, pokud byly minimálně vždy po 12 měsících zaslány k údržbě firmě Novopress nebo servisu autorizovanému firmou Novopress. Tuto údržbu hradí uživatel. Kalkulaci nákladů obdržíte přímo u firmy Novopress nebo u některého z autorizovaných servisů Novopress.

**Poskytnutí záruky na opravy**

Novopress poskytuje po uplynutí záruční doby nového výrobku v případě záruky následující po provedené opravě záruku na opravu a náhradní díly:

- 6měsíční záruku na vyměněné náhradní díly.
- 12měsíční záruku na vyměněné montážní skupiny.
- 12měsíční záruku na vyměněné lisovací přístroje.

## 11 Prohlášení o shodě EU

podle směrnic EU 2004/108/EU; 2006/42/EU

Tímto prohlašujeme, že

**lisovací přístroje ACO202 a ECO202**

na základě své sestavy a konstrukce i provedení, ve kterém jsme je dali do oběhu, odpovídají příslušným základním požadavkům na bezpečnost a zdraví. V případě nepoužití příslušného produktu v souladu s jeho určením nebo v případě změny produktu, která s námi nebyla dohodnuta, pozbývá toto prohlášení platnosti.

Aplikované normy:

EN 55014-1; EN 55014-2; EN 60745-1; EN ISO 14121-1; EN ISO 12100-1; EN ISO 12100-2

Novopress GmbH&CoKG  
Scharnhorststr. 1  
41460 Neuss  
Německo



Sven Meyer  
Jednatel  
15.12.2010

**HU Magyar****Az eredeti használati utasítás fordítása****Tartalomjegyzék**

1	Rendeltetésszerű használat .....	181
2	Alapvető biztonsági előírások .....	182
3	Szimbólumok a szerszámon .....	183
4	Szállítási terjedelem .....	184
5	Műszaki adatok .....	184
6	A préseszköz rövid leírása .....	186
7	Üzembevétel és használat .....	187
8	Tisztítás, karbantartás és javítás .....	190
9	Hulladékelhelyezés .....	191
10	Szavatosság és garancia .....	191
11	EK-megfelelőségi nyilatkozat .....	192

**1 Rendeltetésszerű használat**

A préseszköz kizárólag a Novopress által előállított vagy a Novopress és a rendszerszolgáltató által alkalmasnak talált présfák, illetve a köztes pofák és a préshurok használatára alkalmazható. További információért forduljon a rendszerszolgáltatójához vagy a Novopresshez.

Az eszközök, a présfafa és a préshurok kizárólag olyan csövek és fittingek préselésére szolgálnak, amelyekhez a megfelelő présfafa és a préshurok készült.

Más vagy ezt meghaladó használat nem rendeltetésszerű használatnak minősül.

A szerszámmal nem előírászerűen végzett munkálatok a présgépezet, annak tartozékai vagy csőszerelvény károsodásához vezethet. A vízzárás hiányosságához és/vagy sérüléseket eredményezhet.

A károkért,

- amelyek a nem megfelelő présszerszámok, illetve más gyártók présszerszámainak használatából adódnak, vagy
- nem előírászerű használat miatt következnek be

a Novopress nem vállal felelősséget.

A rendeltetésszerű használathoz tartozik használati utasítás figyelembe vétele, a vizsgálati és karbantartási feltételek és minden idevágó biztonsági előírás aktuális változatának betartása is.

## Alapvető biztonsági előírások

A szövegrészletek a következő piktogramok jelzik. Figyelje ezeket az utasításokat, és különös óvatossággal járjon el a megadott helyzetekben. A munkálatokra vonatkozó utasításokat adja tovább más felhasználóknak, illetve szakembereknek!



	<p><b>VESZÉLY!</b> Ez az információ olyan potenciálisan veszélyes helyzetre figyelmeztet, amely halált vagy súlyos testi sérülést eredményezhet.</p>
---	--

	<p><b>FIGYELEM!</b> Ez az információ olyan potenciálisan veszélyes helyzetre figyelmeztet, amely csekély vagy könnyű testi sérülést és/vagy anyagi kárt eredményezhet.</p>
---	--

	<p><b>Információ!</b> Ez az információ közvetlen összefüggésben áll egy funkció vagy egy folyamat leírásával.</p>
---	---

**Azonnal olvassa el az használati utasítást!**

**Kövesse a mellékelt biztonsági utasításokat!**



 	<p><b>VESZÉLY!</b> <b>Olvasson el minden biztonsági előírást és utasítást!</b> A biztonsági előírások és utasítások betartásának elmulasztása elektromos áramütést, égést és/vagy súlyos sérülést okozhat. Ezért: – Őrizze meg a biztonsági előírásokat és utasításokat, és kizárólag azokat mellékelve adja tovább az eszközt.</p>
---	---

	<p><b>VESZÉLY!</b></p> <p><b>Az elrepülő darabok sérülést okozhatnak</b></p> <p>A prészszerző hibás használata, illetve kopott vagy sérült prészszerző használata esetén az elrepülő darabok sérülést okozhatnak.</p> <p>Ezért:</p> <ul style="list-style-type: none"> <li>– A prészszerzőt kizárólag szakember működtetheti.</li> <li>– A karbantartásra és azok gyakoriságára vonatkozó előírások betartása kötelező.</li> <li>– A prészszerzőt használat előtt vizsgálja át repedések és kopások után.</li> <li>– A repedésekkel vagy egyéb kopással rendelkező szerzőt tilos tovább használni és azonnal le kell selejtezni.</li> <li>– A prészszerzőket kizárólag műszakilag kifogástalan állapotban szabad használni.</li> <li>– Az eszköz hibás használatát követően ne használja, és vizsgáltsa át arra felhatalmazott műhelyben.</li> </ul>
---	--

	<p><b>FIGYELEM!</b></p> <p><b>A prészszerző megrongálódása és hibás működése nem szakszerű kezelés miatt.</b></p> <p>Ezért:</p> <ul style="list-style-type: none"> <li>– Cserélje ki az elhasznált prészszerzőket.</li> <li>– Szállításhoz és tároláshoz használjon megfelelő szállítódobozt, tartsa a szerzőket száraz helyiségben.</li> <li>– A megrongálódásokat azonnal ellenőriztesse felhatalmazott műhellyel.</li> <li>– Kövesse a tisztító- és korrózióvédelmi szerekekkel kapcsolatos előírásokat.</li> </ul>
---	--

	<p><b>Információ!</b></p> <p>A fitting és csőidomok megmunkálására és összeszerelésére vonatkozó utasításokat a rendszerszolgáltató dokumentációja között talál.</p>
---	--

### 3 Szimbólumok a szerzőn

Szimbólum	Jelentés
	Karbantartási jelzés, a következő karbantartási munka időpontját mutatja.
	Figyelmeztet a szétrepülő darabokra.

## HU 4 Szállítási terjedelem

Az alapkiszereles részei:

ACO202	ECO202
Préseszköz, beleértve a használati utasítást	Préseszköz, beleértve a használati utasítást
Töltőegység, beleértve a használati utasítást	
Akku 18 V d.c.	
Biztonsági előírások	Biztonsági előírások
Szerviz címek	Szerviz címek
Szállítási doboz	Szállítási doboz

Az egyéb tartozékokat (pl. présfák, köztés pófák, préshurok) opcionálisan tartalmazza. A méretekről érdeklődjön a rendszerszolgáltatónál.

## 5 Műszaki adatok

### ACO202/ECO202

Szerszám:	ACO202	ECO202
Névleges feszültség:	18 V d.c.	lásd Típustábla
Frekvencia:	--	lásd Típustábla
Teljesítményfelvétel	450 W	lásd Típustábla
Névleges energia:	32 kN	32 kN
Magasság:	125 mm	111 mm
Hosszúság:	408 mm akkuval 1,5 Ah 428 mm akkuval 3,0 Ah	430 mm
Szélesség:	80 mm	75 mm
Nettó súly:	2,9 kg (akku nélkül)	3,9 kg
Présterület:	Műanyag: 75 mm-ig Ø (110 mm-ig Ø rendszerfüggő) Fém: 54 mm-ig Ø (108 mm-ig Ø rendszerfüggő)	Műanyag: 75 mm-ig Ø (110 mm-ig Ø rendszerfüggő) Fém: 54 mm-ig Ø (108 mm-ig Ø rendszerfüggő)
Max. zajszint	87,5 db(A) <sup>1)</sup>	89,5 db(A) <sup>1)</sup>
Hangnyomás a felhasználó fülénél:	76,5 db(A) <sup>1)</sup>	78,5 db(A) <sup>1)</sup>
Rezgés:	<2,5 m/s <sup>2</sup> <sup>2)</sup>	<2,5 m/s <sup>2</sup> <sup>2)</sup>
Védelmi mód:	IP20	IP20

<b>Szerszám:</b>	<b>ACO202</b>	<b>ECO202</b>
Érintésvédelmi osztály:		II
Üzem mód:		S3 – 40%
Üzemi hőmérséklet:	-10°C és +50°C között	-10°C és +50°C között

1) Mérési bizonytalanság 3 db(A)    2) Mérési bizonytalanság 1,5 m/s<sup>2</sup>

A megadott rezgés kibocsátási érték szabványosított tesztelési eljárással lett lemérve, és összehasonlítás céljából másik eszközzel bevonható.

A megadott rezgés kibocsátási érték felhasználható a felfüggesztés előzetes becsléséhez.

**Figyelem:** A megadott rezgés kibocsátási érték a használat jellegétől és módjától függően az eszköz használata közben eltérhet a megadott értéktől. A használati feltételektől (szakaszos üzem) függően szükséges lehet az üzemeltető személyzet védelme érdekében biztonsági intézkedéseket bevezetni.

**Akkumulátor (csak ACO202)**

Feszültség:	18 V d.c. (lítium-ionok)	
Kapacitás:	1,5 Ah	3,0 Ah
Magasság:	54 mm	75 mm
Hosszúság:	124 mm	120 mm
Szélesség:	82 mm	75 mm
Tömeg	0,41 kg	0,68 kg
Üzemi hőmérséklet:	-10°C és +50°C között	-10°C és +50°C között

	<p><b>Információ!</b></p> <p><b>Az akkumulátorok feltöltetlen állapotban érkeznek.</b></p> <p>Ezért:</p> <ul style="list-style-type: none"> <li>- Az első használatot megelőzően töltsse fel az akkumulátorokat.</li> </ul>
---	---

	<p><b>Információ!</b></p> <p><b>Korlátozott hőmérsékletek az akkumulátor töltőképességéhez és tárolásához.</b></p> <p>Ezért:</p> <ul style="list-style-type: none"> <li>- Feltétlenül tartsa be az akkumulátortöltő használati utasítását!</li> </ul>
---	---

**Töltőegység**

A töltőegység és az akkumulátor alkalmazására és használatára vonatkozó információt a töltőegység mellékelt használati utasításában talál.

## HU 6 A préseszköz rövid leírása

### 6.1 Présautomatika (1. kép)

Az eszköz rendelkezik présautomatikával. Ez állandóan teljes préselést biztosít. A présautomatika biztonsági okokból csak akkor kapcsol be, ha a préselés kezdetét vette, azaz a fitting alakváltozása megkezdődött. A présautomatika kioldását követően a zöld színű LED (2) kialszik, és a présfolyamat automatikusan lefut. Ekkor a préselés csak a tehermentesítő gomb (4) megnyomásával és nyomva tartásával szakítható meg. A préselés befejeztével a motor automatikusan kikapcsol, és a zöld színű LED ismét kigyullad.

Ha a Start gombot (1) a présautomatika bekapcsolása előtt elengedi, a préseszköz dugattyúja eredeti állapotába tér vissza. A présfolyamat nem zajlik le. A folyamatot újra el kell indítani.

### 6.2 Tehermentesítő gomb (1. kép)

A préselés a tehermentesítő gomb (4) megnyomásával és nyomva tartásával bármikor megszakítható. Ezáltal a préseszköz dugattyúja eredeti állapotába tér vissza.

### 6.3 Akkumulátor (csak ACO202)

#### 6.3.1 Az akkumulátor eltávolítása (2. kép)

Nyomja be mindkét kioldógombot (A) (1), majd húzza ki az akkumulátort (2).

#### 6.3.2 Az akkumulátor beillesztése (3. kép)

Az akkumulátort az ábrán látható módon tolja kattanásig az eszközbe.

#### 6.3.3 Az akkumulátor állapotjelzője (2. kép)

A gomb (B) megnyomásával megjelenik az akkumulátor töltési állapota. A világító LED-ek száma jelzi a feltöltöttség állapotát. Egy villogó LED a teljes feltöltöttségi tartalék 10%-át jelenti. Az akkumulátor hamarosan feltöltött lesz.

Ha a feltöltöttségi állapot ellenőrzése közben az akkumulátor a préseszközben található, az utolsó préselést követően legalább egy percnél kell eltelnie. Enélkül az állapotjelző nem megbízható.

### 6.4 ACO202 és akkumulátor

	<p><b>Információ!</b></p> <p><b>Az ACO 202 préseszközt kizárólag 18 V- Li-ionos akkumulátorral szabad működtetni. A 18 V-akkumulátort csak a megfelelő préseszközben szabad alkalmazni.</b></p>
---	---

#### **A préseszköz jellemzői hosszabb állást vagy akkumulátorcserét követően:**

Ha a préseszközt mintegy 30 percig nem használja, vagy új akkumulátort helyezett bele, az eszköz SLEEP (alvó)-üzemmódba vált. Ekkor nem világít LED. A préseszköz indításához nyomja meg röviden a start gombot.

#### **A préseszköz jellemzői kiürült akkumulátor esetén:**



A présfolyamat kezdetekor az eszköz ellenőrzi, hogy az akkumulátor töltése elegendő-e a folyamat befejezéséhez. Ha nem elegendő, nem indul el. A zöld LED villog.



Ha a zöld színű LED a préselés után villog, a folyamat előírászerűen lezajlott. A következő használat előtt fel kell tölteni az akkumulátort.

## 7 Üzembevétel és használat

### 7.1 Az ACO202/ECO202 előkészítése

	<p><b>FIGYELEM!</b></p> <p><b>Az ujjak összezúzódásának veszélye a préspofa/köztes pofa használata nélkül. (4. kép)</b></p> <p>Ha nem helyezi fel a préspofát/köztes pofát, az ujjai a veszélyes zónába kerülhetnek. A szerkezet elindításával az ujjai összezúzódhatnak.</p> <p>Ezért:</p> <ul style="list-style-type: none"> <li>– Ne használja az eszközt préspofa nélkül.</li> <li>– Ne helyezze ujjait a veszélyzónába.</li> </ul>
	<p><b>Információ!</b></p> <p>Ha a tartó ék (5) nincs megfelelően behelyezve, az eszköz nem indul el. A zöld LED villog.</p>
	<p><b>Információ!</b></p> <p><b>A préseszköz nem alkalmas huzamosabb használatra. 30 perc szünet nélküli használat után tartson legalább 15 perc szünetet, hogy az eszköz lehűljön.</b></p>

- Az 5-7. ábrákon látható módon helyezze be a préspofát/köztes pofát.

**HU 7.2 A LED-jelzések jelentése**

LED-jelzés	Állapot ill. ok	Intézkedés
A zöld LED nem világít.	Az eszköz alvó üzemmódban van.	Röviden nyomja meg a start gombot (lásd 6.4 fejezet).
A zöld LED világít.	Üzemre kész	
A zöld LED nem világít (présfolyamat zajlik)	A présautomatika bekapcsolt, az eszköz automatikusan befejezi a folyamatot.	
A zöld LED villog.	Az akkumulátor töltése nem elegendő!	Töltse fel vagy cserélje ki az akkumulátort.
A zöld LED villog.	A tartó ék nincs megfelelően lezárva.	Tolja be a tartó éket, illetve ellenőrizze a tartó éket és a cilindert.
A zöld LED villog. (A préseszköz automatikusan visszatér a kiindulási állapotba.)	A tartó ék kioldott!	Tolja be a tartó éket, illetve ellenőrizze a tartó éket és a cilindert. <b>FIGYELEM!</b> Lehetséges, hogy a présfolyamat nem fejeződött be teljesen, ellenőrizze, és szükség esetén ismétlje meg.
A piros LED (3) villog.	Az eszköz hőmérséklete nem a megfelelő tartományba esik.	Az eszköz kizárólag a -10 és +50°C közötti hőmérséklettartományban üzemel. Ha a piros LED villog, az eszközt melegebb/hűvösebb környezetbe kell vinni. Az eszköz az üresjáratokkal felmelegítheti üzemi hőmérsékletre.
A piros LED világít.	Meghibásodás	Nyomja meg a start gombot. Ha ez sikertelen, az eszköz meghibásodott. Küldje javítóműhelybe. <b>FIGYELEM!</b> Lehetséges, hogy a présfolyamat nem fejeződött be teljesen, ellenőrizze, és szükség esetén ismétlje meg.
A piros és zöld LED-ek váltakozva villognak	Elérte a karbantartási időszakot	Adja le a préseszközt karbantartásra.

## 7.3 Préselés

HU

	<p><b>FIGYELEM!</b>  <b>Zúzódásveszély!</b></p> <p>Az ujjak és a kéz zúzódásának veszélye áll fenn.          Ezért:</p> <ul style="list-style-type: none"> <li>– A présfolyamat közben ne tartsa testrészeit, illetve bármilyen idegen tárgyat a présfókák közé.</li> <li>– A présfolyamat közben az emelőt ne kézzel tartsa.</li> </ul>
---	--

	<p><b>FIGYELEM!</b>  <b>Az ujjait ne tartsa a veszélyzónában, ha nincs présfofa vagy köztes pofa behelyezve. (4. kép)</b></p> <p>Az ujjak zúzódhatnak.          Ezért:</p> <ul style="list-style-type: none"> <li>– Ne használja az eszközt présfofa nélkül.</li> <li>– Ne helyezze ujjait a veszélyzónába.</li> </ul>
---	--

	<p><b>Információ!</b></p> <p>Ha a tartó ék (5) nincs megfelelően behelyezve, az eszköz nem indul el. A zöld LED villog.</p>
---	---

	<p><b>Információ!</b></p> <p>Vegye figyelembe a prészerszám használati utasítását!</p>
---	--

1. Ellenőrizze, hogy a présfitting névleges szélessége megegyezik a présfofa/préshurok névleges szélességével.
2. A présfofa/préshurok felhelyezéséhez vegye figyelembe a gyártó utasításait. (8. kép)  
 Présurok alkalmazásakor: A présurok gyártójának utasításait követve helyezze a köztes pofát a préshurokra.

	<p><b>Információ!</b>  <b>A présfolyamat befejeződése után ügyeljen rá, hogy a présfofa teljesen bezárt állapotban legyen. (9. kép)</b></p>
---	---

	<p><b>Információ!</b>  <b>A présfolyamat befejeződése után ügyeljen rá, hogy a préshuroknál ne legyen hézag az alkatrészek között.</b></p>
---	--

3. Indításához nyomja meg a start gombot.
4. A présfolyamat befejezése után:
  - préshurok alkalmazásakor: először oldja le a köztes pofát a préshurokról, majd
  - a présfókát/préshurokot oldja le a présfittingről (10. kép).

## Tisztítás, karbantartás és javítás

	<p><b>FIGYELEM!</b></p> <p><b>Sérülésveszély tisztítás vagy javítás közben a bekapcsoló gomb véletlen érintése miatt.</b></p> <p>Ezért:</p> <ul style="list-style-type: none"> <li>– Tisztítási, karbantartási és javítási munkálatokat megelőzően tanulmányozza a biztonsági utasításokat, és húzza ki az akkumulátort, illetve a csatlakozót.</li> </ul>
---	--

### Szerviz címek

A felhatalmazott műhelyek a mellékelt „Szerviz címek” lapon találhatóak, valamint letölthetők a [www.novopress.de](http://www.novopress.de) oldalról.

### Karbantartás gyakorisága

Karbantartási és javítás munkálatokat kizárólag a Novopress vagy az arra felhatalmazott NOVOPRESS műhelyek végezhetnek.

	<p><b>Információ!</b></p> <p>A préseszközön megadják a következő karbantartás időpontját. A karbantartást legalább két évente el kell végezni. Ha két éven belül több, mint 40000 préselést hajtottak végre, akkor a karbantartást legkésőbb a 40000 préselés után el kell végezni. Ezt a LED-es kijelző jelzi (lásd a 7.2 A LED-jelzések jelentése).</p>
---	---

### Rendszeresen (használat előtt, munkanap elején) vagy szennyeződések esetén (10. kép)

Ellenőrizze a szerkezetet a külső károsodások, anyaghibák és egyéb kopásjelek szempontjából. Amennyiben hibát talál, ne használja az eszközt, hanem javíttassa meg.

### Félévente

Elektronikai szakemberrel vagy Novopress műhellyel vizsgálta meg az eszközt.

### Évente

Vigye az eszközt a Novopresshez vagy Novopress-műhelybe az átvizsgálási és karbantartási műveletek elvégzésére.

## 9 Hulladékelhelyezés

HU



### FIGYELEM!

**Talajvíz szennyezésének veszélye.**

**Az eszköz hidraulikus olajat tartalmaz.**

A hidraulikus olaj veszélyezteti a talajvizet. Az ellenőrizetlen leeresztést vagy nem megfelelő elhelyezést a törvény bünteti.

Ezért:

- Az eszközt a környezetvédelmi előírásoknak megfelelően helyezze hulladékba.

Az akkumulátor és a töltőegység elhelyezésekor vegye figyelembe a töltőegység mellékelt használati utasítását.

A Novopress az arra felhatalmazott műhelyeket ajánlja a végleges elhelyezés megbízására.

A termék megfelel az Európai Unió 2002/95/EK RoHS (veszélyes anyagok korlátozása) irányelvének.

Az 2002/96/EK WEEE (elektromos és elektronikus berendezések hulladékairól szóló) irányelv értelmében az elektronikai eszközök gyártói kötelesek a régi eszközöket visszavenni és megfelelően hulladéknak elhelyezni.

A terméket tilos a háztartási szemét közé helyezni. A megfelelő elhelyezés érdekében a régi eszközöket a Novopresshez juttassa vissza.

## 10 Szavatosság és garancia

A Novopress a törvényi előírásoknak megfelelően 24 hónap szavatosságot vállal a préseszközre és alkatrészeire. A szavatossági idő a kiszállítás időpontjában indul, kétség esetén a vásárlási dokumentumokkal bizonyítandó.

A szavatossági idő alatt a szavatosság fedez az eszközön minden felmerülő, anyag- vagy előállítási hibára visszavezethető kárt és hiányt.

A szavatosság hatály nem terjed ki:

- a nem előírászerű alkalmazás és hiányos karbantartás miatt felmerülő károkra.
- a présszerkezettel nem a Novopress által jóváhagyott termékek használata következtében keletkező károkra.
- a nem megfelelő csövek és fittingek megmunkálása miatt felmerülő károkra.

A gyorsan kopó alkatrészekre a Novopress kizárólag az előírt élettartam alatt vállal szavatosságot.

A szavatossági hatály keretében elvégzett szolgáltatásokat nem kell kifizetni. A felhasználó azonban állja a szállítási költségeket.

A reklamációt csak akkor áll módunkban elfogadni, ha az eszköz nem szétszerelt állapotban érkezik a Novopresshez vagy a Novopress-műhelybe.

A szavatossági idő nem hosszabbodik a szerkezetet szavatossági okokból történő javítása vagy cseréje miatt. A javítás vagy a csere kizárólag újszerű alkatrészekkel valósulhat meg, amelyek funkciója megfelel a réGINEK. Valamennyi hibás, ezért kicserélt alkatrész a gyártó tulajdonát képezi.

### Kiegészítő garancia a törvényes szavatossági idő lejártá után

A törvényben előírt szavatossági idő lejártával is garantáljuk a következőket.

### Egy év kiegészítő garancia az új préseszközökre, köztes pofákra és préshurkokra.

A Novopress egy év kiegészítő garanciát nyújt minden új préseszközre, köztes pofára és préshurkokra, amennyiben legalább 12-havonta a Novopress vagy Novopress által

felhatalmazott műhely végezte el a karbantartási munkálatait. A karbantartási munkálatokról számlát állítanak ki. A költségekről érdeklődjön a Novopressnél vagy Novopress által felhatalmazott műhelynél.

#### **Három év kiegészítő garancia a présfákra**

A Novopress három év kiegészítő garanciát nyújt minden új présfára, cserepofára és présbetétre, amennyiben legalább 12-havonta a Novopress vagy Novopress által felhatalmazott műhely végezte el a karbantartási munkálatait. A karbantartási munkálatokról számlát állítanak ki. A költségekről érdeklődjön a Novopressnél vagy Novopress által felhatalmazott műhelynél.

#### **A javítási munkálatok szavatossága**

A Novopress az új termékre adott szavatossági idő lejárata után az esetleges javítási munkálatra a következő szavatosságot nyújtja a javításra és a kicserélt alkatrészekre:

- 6 hónap szavatossági idő a kicserélt alkatrészekre.
- 12 hónap szavatossági idő a kicserélt egységekre.
- 12 hónap szavatossági idő a kicserélt préseszközre.

## **11 EK-megfelelőségi nyilatkozat**

az 2004/108/EK; 2006/42/EK irányelvek alapján  
nyilatkozunk arról, hogy a következő termék:

#### **ACO202 és ECO202 préseszközök**

tervezése, gyártása, valamint az általunk forgalomba hozott kivitele alapján megfelel a vonatkozó alapvető biztonsági és egészségügyi követelményeknek. A megfelelő termék rendeltetésellenes használata vagy a termék cégünkkel nem egyeztetett módon történő módosítása esetén ez a nyilatkozat érvényét veszti.

Alkalmazott szabványok:

EN 55014-1; EN 55014-2; EN 60745-1; EN ISO 14121-1; EN ISO 12100-1; EN ISO 12100-2

Novopress GmbH&CoKG  
Scharnhorststr. 1  
-41460 Neuss  
Németország



Sven Meyer  
Üzletvezető  
15.12.2010

**Repairs / Service**

***novopress***

Scharnhorststr. 1  
41460 Neuss  
Germany

Postfach 101163  
41411 Neuss  
Germany  
Tel: +49 (2131) 2880  
Fax: +49 (2131) 28855  
[www.novopress.de](http://www.novopress.de)  
E-mail: [info@novopress.de](mailto:info@novopress.de)